

令和4年度

河北郡市中学校 新人体育大会 大会結果

【大会期日】

令和4年8月27日(土)、9月17日(土)～18日(日)

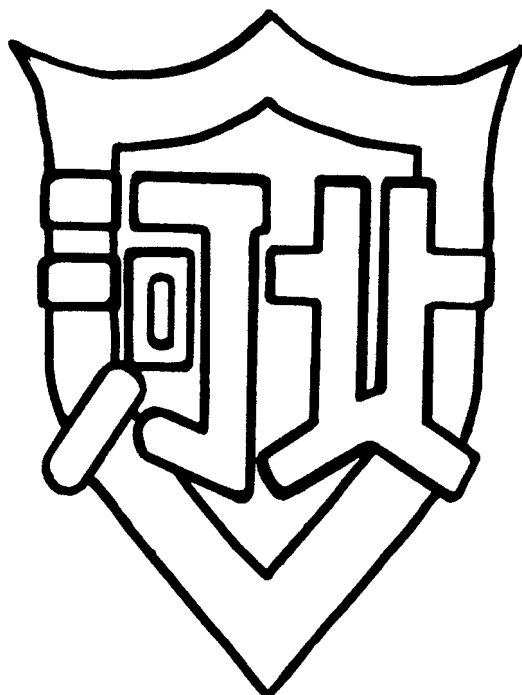

【主催】 河北郡市中学校体育連盟

【後援】 北 國 新 聞 社

No.	種 目
1	軟 式 野 球
2	ソ フ ト ボ ー ル
3	サ ッ カ ー
4	バ ス ケ ッ ト ボ ー ル
5	柔 道
6	バ ド ミ ン ト ン
7	剣 道
8	ソ フ ト テ ニ ス
9	バ レ ー ボ ー ル
10	卓 球
11	陸 上 競 技
12	水 泳

《種目別開催日時・会場》

種 目	会 場	期 日	競 技 開 始	
			1 日 目	2 日 目
陸上競技	津幡運動公園陸上競技場	9/17(土)	9:30	
野 球	高松野球場	9/17(土)18(日)	9:00	9:00
ソフトボール	内灘中学校グラウンド	9/17(土)	9:00	
サッカー	内灘町サッカー競技場	9/17(土)	9:00	9:00
バスケットボール	津幡町総合体育館	9/17(土)18(日)	9:00	9:00
柔 道	七塚武道館	9/17(土)	9:30	
バドミントン	河北台健民体育館	9/17(土)18(日)	8:30	8:30
剣 道	宇ノ気新化館	9/17(土)	9:20	
ソフトテニス	津幡運動公園テニスコート	9/17(土)	8:30	
バレーボール	宇ノ気体育館	9/17(土)	9:00	
卓 球	内灘町総合体育館	9/17(土)	8:50	
水 泳	津幡中学校屋外プール	8/27(土)	9:10	

【1】軟式野球

令和4年度 河北郡市中学校新人総合体育大会

第56回 軟式野球大会

【日程】

- ① 9/17 9:00
- ② 9/17 10:45
- ③ 9/18 9:00
- ④ 9/18 10:45
- ⑤ 9/18 準決勝第2試合終了後45分後

【組み合わせ】

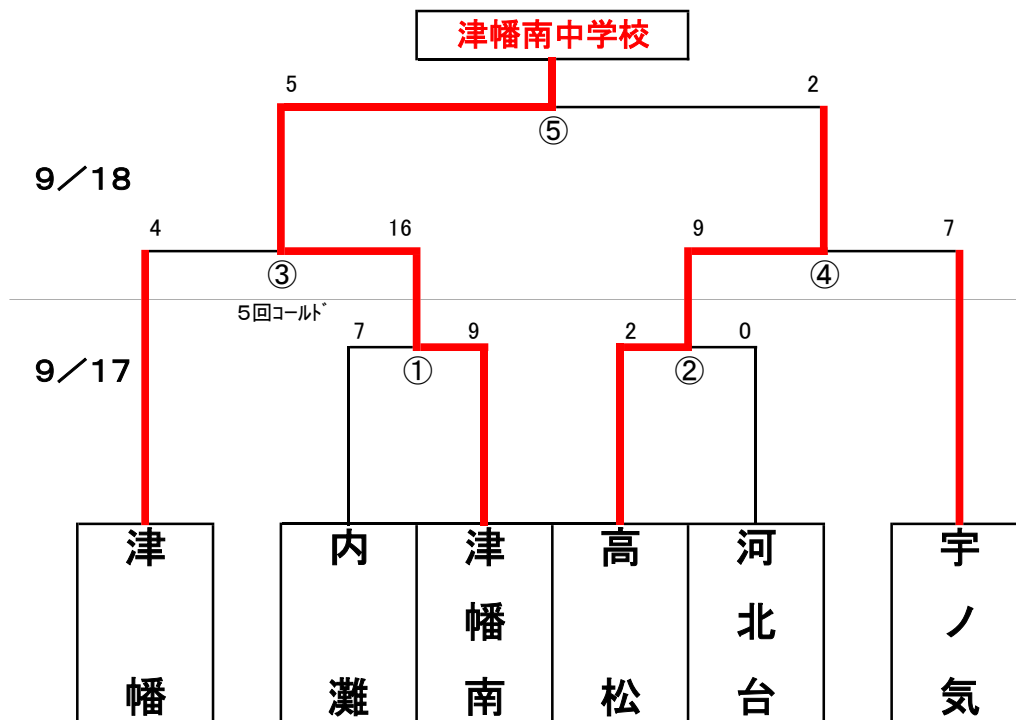

令和4年度 河北郡市中学校新人大会 軟式野球競技

大会 1日目

第1試合

	1	2	3	4	5	6	7	8	9	10	計
内 灘 中学校	0	0	1	3	0	2	1				7
津幡南 中学校	0	1	4	0	0	4	×				9

バッテリー

内 灘 中学校 中道 — 石浦

津幡南 中学校 東、飴谷 — 高磯

本塁打 飴谷(南)

三塁打 杉浦2(内) 飴谷(南)

二塁打 杉浦2(内) 東(南)

第2試合

チーム名	1	2	3	4	5	6	7	8	9	10	計
河北台 中学校	0	0	0	0	0	0	0				0
高 松 中学校	0	0	0	1	0	1	×				2

バッテリー

河北台 中学校 紘野 — 高岡

高 松 中学校 小林、鍛冶澤 — 大多

本塁打

三塁打 大多(高)

二塁打

大会 2日目

第1試合

チーム名	1	2	3	4	5	6	7	8	9	10	計
津幡南 中学校	4	1	2	3	6						16
津 幡 中学校	4	0	0	0	0						4

バッテリー

津幡南 中学校 東、萩 — 高磯

津 幡 中学校 新村、澤本 — 山名

本塁打 桶本(南)

三塁打 酒井(津) 萩(南)

二塁打 飴谷、松岡、畠中(南)

第2試合

チーム名	1	2	3	4	5	6	7	8	9	10	計
宇ノ気 中学校	0	2	1	1	2	1	0				7
高 松 中学校	0	2	1	0	6	0	×				9

バッテリー

宇ノ気 中学校 本田 — 田中

高 松 中学校 小林、鍛冶澤 — 大多

本塁打 本田(宇)

三塁打 滝谷(宇) 大多(高)

二塁打 田中、竹澤、河村(宇)

決勝戦

チーム名	1	2	3	4	5	6	7	8	9	10	計
高 松 中学校	2	0	0	0	0	0	0				2
津幡南 中学校	2	0	2	0	1	0	×				5

バッテリー

高 松 中学校 小林、鍛冶澤 — 大多

津幡南 中学校 東、飴谷 — 高磯

本塁打

三塁打 桶本、畠中(南)

二塁打 萩(南)

【2】ソフトボール

令和4年度河北郡市中学校新人ソフトボール大会

【試合記録】 期日：令和4年9月17日（土） 会場：内灘中学校グラウンド

チーム名	1	2	3	4	5	6	7	計
津幡南	3	0	7	0	0	0		10
内灘・高松	1	0	4	0	2	0		7

大会規定により、6回まで

優勝 **津幡南 中学校** 石川県秋季新人ソフトボール大会出場

準優勝 **内灘・高松 中学校**

【3】サッカー

[期日] 令和4年9月17日(土)

[会場] 内灘町サッカー競技場

日程表

日	時間	組み合わせ	線審
17日 (土)	8:10	開会式	
	9:00	第1試合 内灘×津幡南	津幡
		休憩	
	11:30	第2試合 津幡南×津幡	内灘
		休憩	
	14:00	第3試合 内灘×津幡	津幡南

成績表

チーム	内灘	津幡南	津幡	勝点	得点	得失	順位
1 内灘		前(2-0) 後(3-1) 計(5-1)	前(2-0) 後(2-0) 計(4-0)	6	9	+8	1
2 津幡南	前(0-2) 後(1-3) 計(1-5)		前(1-1) 後(1-2) 計(2-3)	0	3	-5	3
3 津幡	前(0-2) 後(0-2) 計(0-4)	前(1-1) 後(2-1) 計(3-2)		3	3	-3	2

第1位 内灘 中学校

※上記のチームは、石川県中学校新人サッカー大会に出場

【4】バスケットボール

令和4年度 河北郡市中学校新人体育大会 バスケットボール競技

令和4年 9月17日(土) 津幡町総合体育館 (A・Bコート)
 18日(日) 津幡町総合体育館 (A・Bコート)

日程	
1	9:00
2	10:30
3	12:00

男子

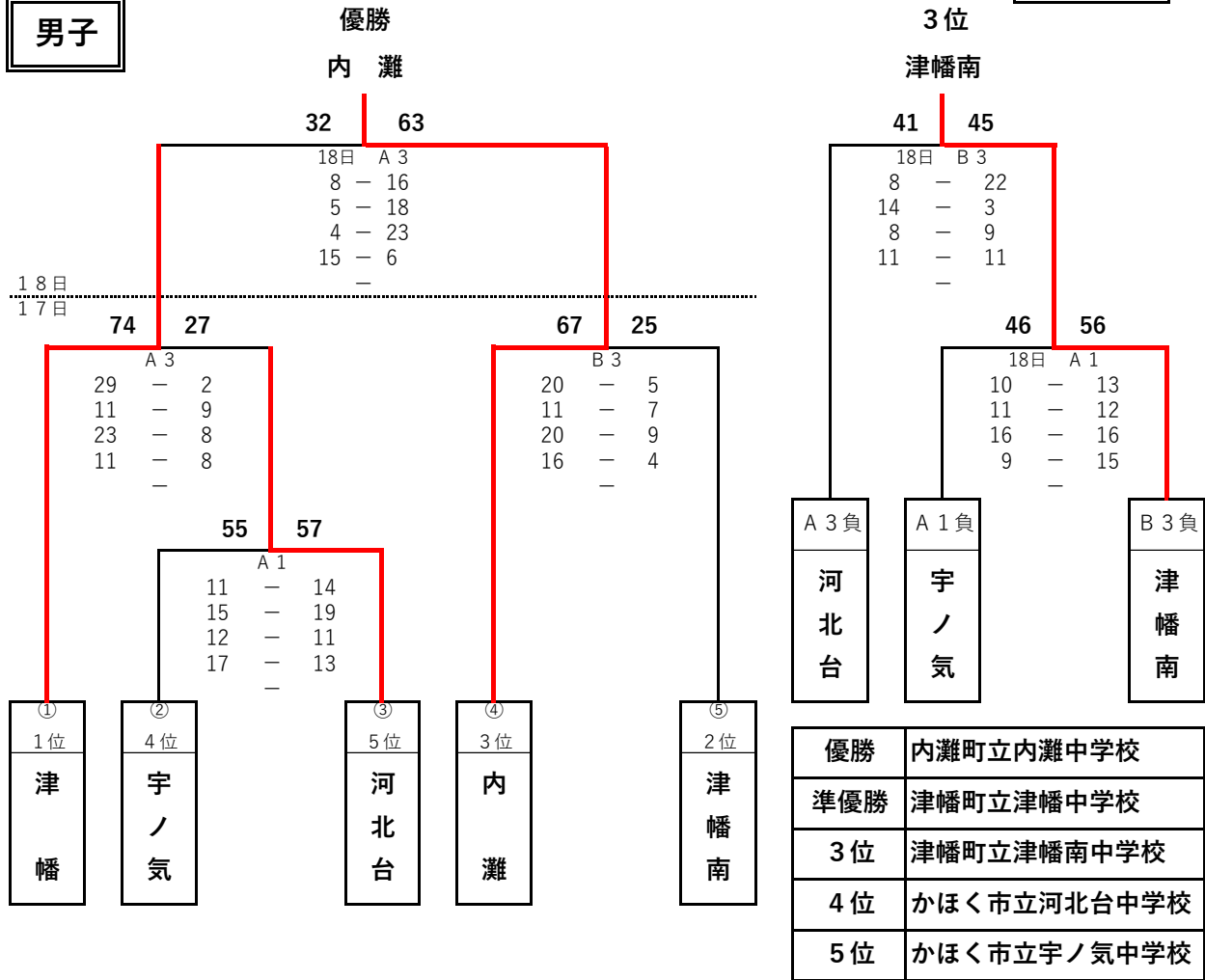

女子

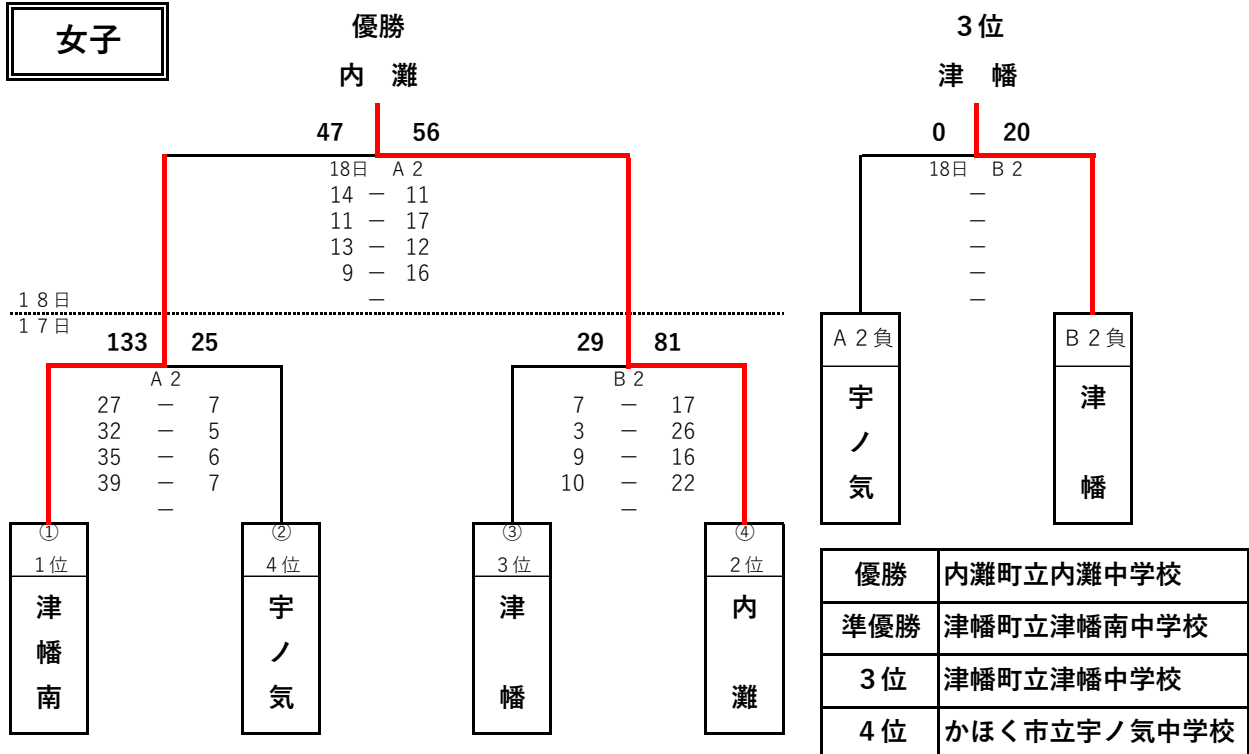

【5】柔道

男子団体戦

1位 津幡中学校 2位 内灘中学校 3位 河北台中学校

- ①河北台 (0) — (5) 津幡
- ②津幡 (5) — (0) 内灘
- ③内灘 (3) — (0) 河北台

団体戦リーグ戦表

	河北台	津幡	内灘	勝	負	順位
河北台		△	△	0	2	3
津幡	○		○	2	0	1
内灘	○	△		1	1	2

女子団体戦

1位 内灘中学校

個人戦組み合わせ

50kg級

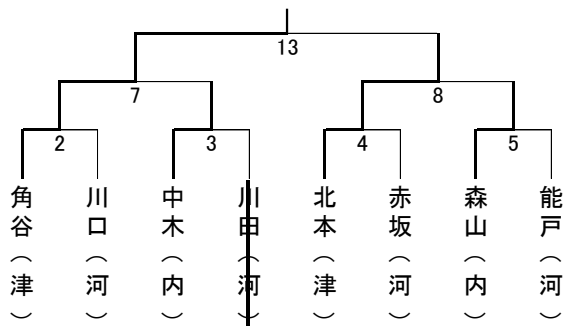

55kg級

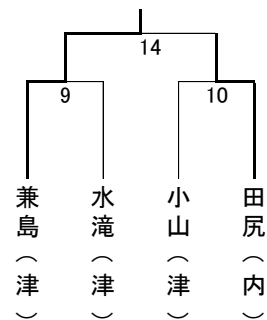

60kg級

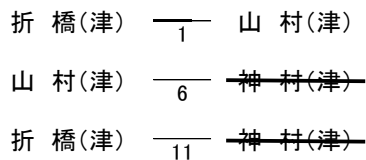

66kg級

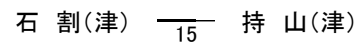

73kg級

エントリーなし

81kg級

エントリーなし

90kg級

エントリー1名 井波 優斗(津)

90kg超級

エントリーなし

女子の部

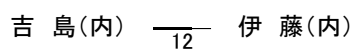

令和4年度河北郡市中学校新人体育大会 柔道大会成績表

《男子団体の部》

第1位 津幡中学校	第2位 内灘中学校	第3位 河北台中学校
---------------------	---------------------	----------------------

《女子団体の部》

第1位 内灘中学校

《個人の部》

	第 1 位	第 2 位	第 3 位
5 0 kg級	角谷 純汰 (津幡)	北本 優成 (津幡)	中木 健志郎 (内灘)
			森山 真好 (内灘)
5 5 kg級	兼島 龍紀 (津幡)	田尻 瑛大 (内灘)	水滝 晴斗 (津幡)
			小山 栞介 (津幡)
6 0 kg級	折橋 龍人 (津幡)	山村 新 (津幡)	/
6 6 kg級	石割 琥太郎 (津幡)	持山 勇心 (津幡)	/
7 3 kg級	/	/	/
8 1 kg級	/	/	/
9 0 kg級	井波 優斗 (津幡)	/	/
9 0 kg超級	/	/	/
女子 の部	吉島 莉音 (内灘)	伊藤 礼咲 (内灘)	/

【6】バドミントン

令和4年度 河北郡市新人体育大会バドミントン大会

かほく市河北台健民体育館

令和4年 9月17日(土)

男子	津幡	高松	宇ノ気	内灘	河北台	勝ち 校数	勝ち 試合	負け 試合	得点 合計	失点 合計	得失 点差	順位								
津幡	/	2	21 - 19 24 - 22 0 - 0	0	2	21 - 5 21 - 9 0 - 0	0	0	17 - 21 17 - 21 0 - 0	2	4	9	3	472	333	139	1			
		3	2	21 - 13 21 - 10 0 - 0	0	2	13 - 21 10 - 21 0 - 0	2	2	21 - 7 21 - 4 0 - 0								0		
		2	21 - 14 21 - 16 0 - 0	0	2	21 - 10 21 - 6 0 - 0	0	2	21 - 4 21 - 5 0 - 0	0								2	23 - 21 21 - 16 0 - 0	0
高松	0	0	19 - 21 22 - 24 0 - 0	2	3	21 - 6 21 - 7 0 - 0	0	2	21 - 15 21 - 10 0 - 0	0	3	8	4	464	334	130	2			
		0	13 - 21 10 - 21 0 - 0	2	3	21 - 7 21 - 7 0 - 0	0	3	21 - 7 21 - 13 0 - 0	0								2	21 - 4 21 - 10 0 - 0	0
		0	14 - 21 16 - 21 0 - 0	2	2	21 - 5 21 - 19 0 - 0	0	2	21 - 14 21 - 19 0 - 0	0								0	18 - 21 16 - 21 0 - 0	2
宇ノ気	1	0	12 - 21 14 - 21 0 - 0	2	0	6 - 21 7 - 21 0 - 0	2	2	21 - 12 19 - 21 21 - 15	1	0	18 - 21 16 - 21 0 - 0	2	1	4	8	353	466	-113	4
		2	21 - 13 21 - 10 0 - 0	0	0	7 - 21 7 - 21 0 - 0	2	2	8 - 21 15 - 21 0 - 0	2	1	21 - 14 21 - 17 0 - 0	0							
		0	10 - 21 6 - 21 0 - 0	2	0	5 - 21 19 - 21 0 - 0	2	2	21 - 16 21 - 12 0 - 0	0	0	4 - 21 12 - 21 0 - 0	2							
内灘	1	0	5 - 21 9 - 21 0 - 0	2	0	13 - 21 7 - 21 0 - 0	2	1	12 - 21 21 - 19 15 - 21	2	0	8 - 21 16 - 21 0 - 0	2	0	3	9	345	487	-142	5
		2	21 - 19 21 - 13 0 - 0	0	0	7 - 21 13 - 21 0 - 0	2	1	21 - 8 21 - 15 0 - 0	0	1	22 - 20 21 - 15 0 - 0	0							
		0	4 - 21 5 - 21 0 - 0	2	0	14 - 21 19 - 21 0 - 0	2	0	16 - 21 12 - 21 0 - 0	2	0	10 - 21 12 - 21 0 - 0	2							
河北台	1	2	21 - 17 21 - 17 0 - 0	0	0	15 - 21 10 - 21 0 - 0	2	2	21 - 8 21 - 16 0 - 0	0	2	6	6	405	330	75	3			
		0	7 - 21 4 - 21 0 - 0	2	1	4 - 21 10 - 21 0 - 0	2	2	14 - 21 17 - 21 0 - 0	2								0	20 - 22 15 - 21 0 - 0	2
		0	21 - 23 16 - 21 0 - 0	2	2	21 - 18 21 - 16 0 - 0	0	2	21 - 4 21 - 12 0 - 0	0								2	21 - 10 21 - 12 0 - 0	0

女子	宇ノ気	高松	津幡南	津幡	内灘	勝ち 校数	勝ち 試合	負け 試合	得点 合計	失点 合計	得失 点差	順位
宇ノ気		0 3 - 21 8 - 21 0 - 0 2	2 21 - 19 21 - 17 0 - 0 0	2 17 - 21 21 - 19 21 - 18 1	2 21 - 7 20 - 22 21 - 17 1	2	6	6	435	483	-48	3
高松	2 21 - 3 21 - 8 0 - 0 0		1 21 - 5 21 - 14 0 - 0 0	2 21 - 5 21 - 6 0 - 0 0	3 21 - 3 21 - 8 0 - 0 0	3	8	4	412	321	91	2
津幡南	2 12 - 21 12 - 21 0 - 0 2	2 5 - 21 14 - 21 0 - 0 2		2 21 - 5 21 - 9 0 - 0 0	3 21 - 15 21 - 19 0 - 0 0	4	9	3	441	294	147	1
津幡	1 19 - 21 17 - 21 0 - 0 2	1 21 - 6 21 - 7 0 - 0 2	1 21 - 13 21 - 13 0 - 0 2		2 21 - 2 21 - 4 0 - 0 0	1	5	7	398	354	44	4
内灘	1 7 - 21 22 - 20 17 - 21 2	0 3 - 21 8 - 21 0 - 0 2	0 9 - 21 0 - 0 0 2	1 5 - 21 9 - 21 0 - 0 2	2 21 - 11 21 - 1 0 - 0 0	0	2	10	279	412	-133	5

男子シングルス

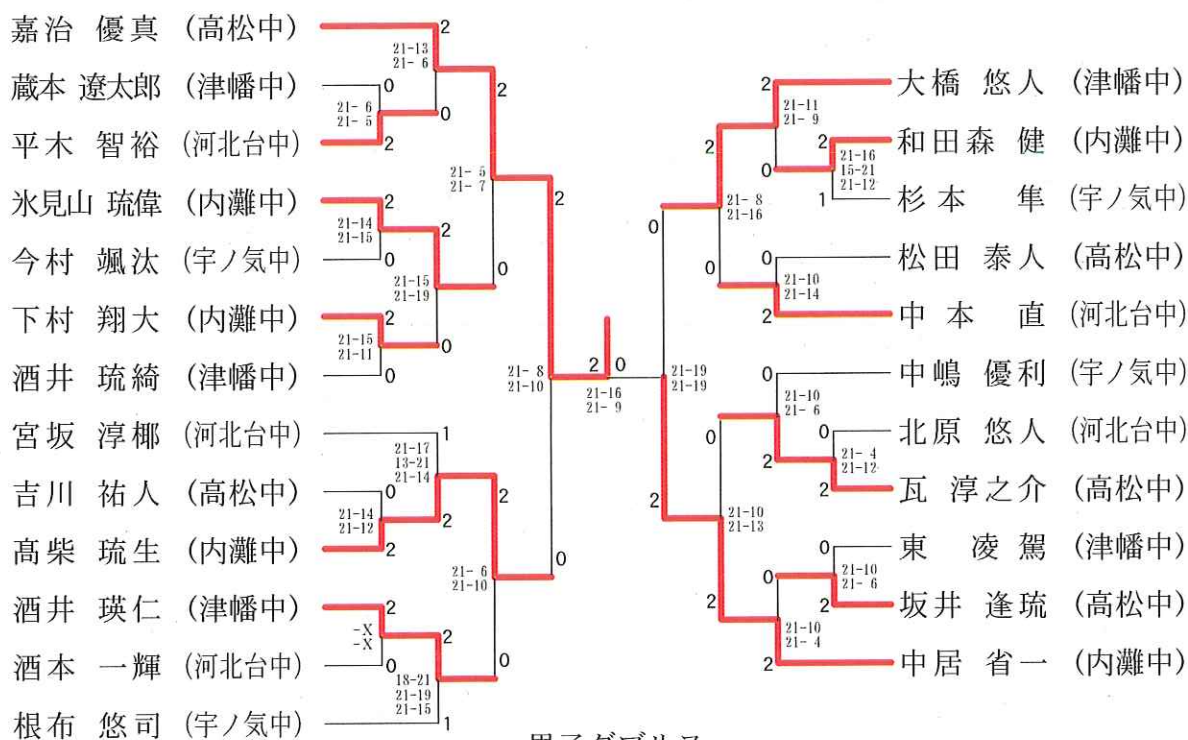

男子ダブルス

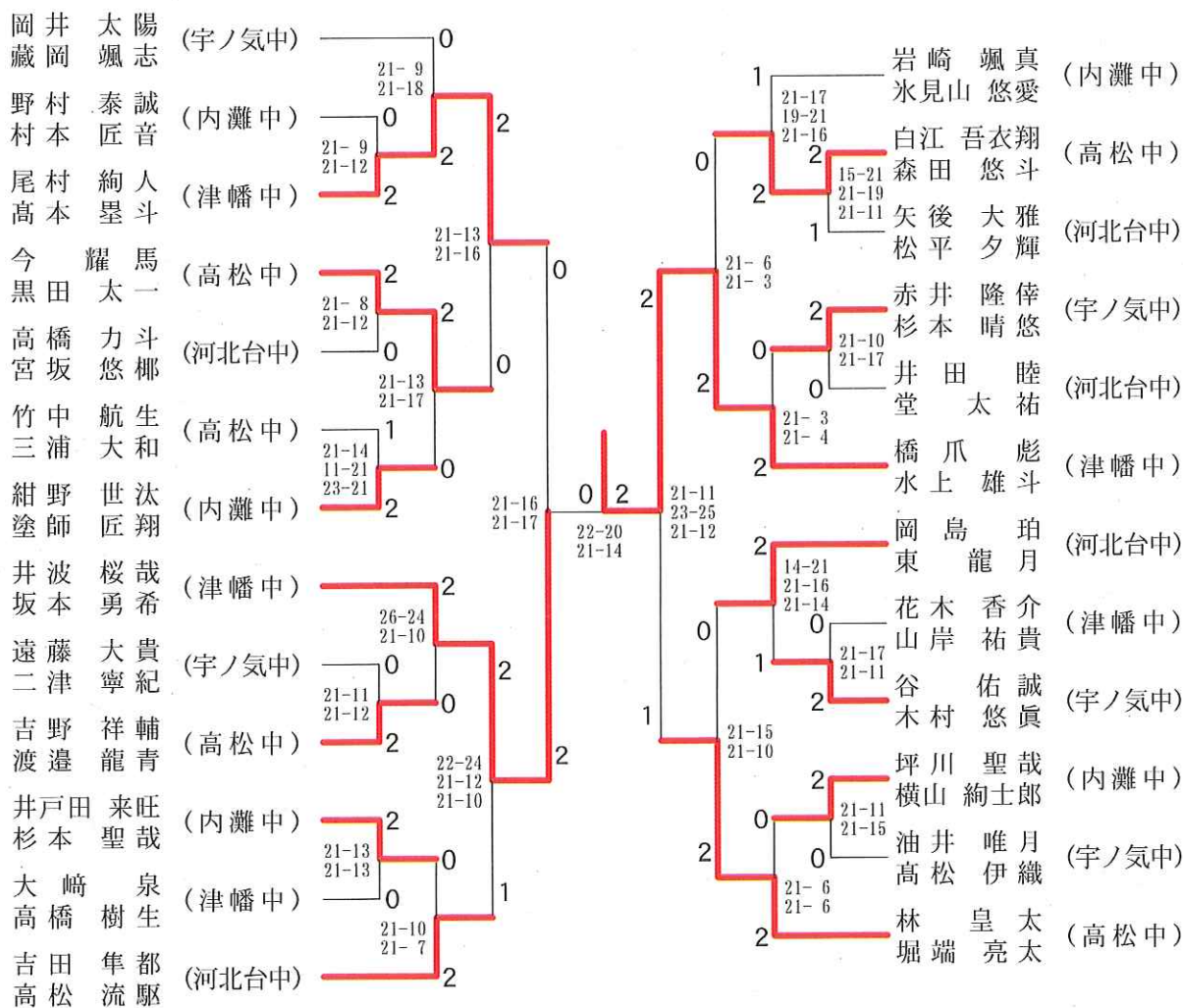

女子シングルス

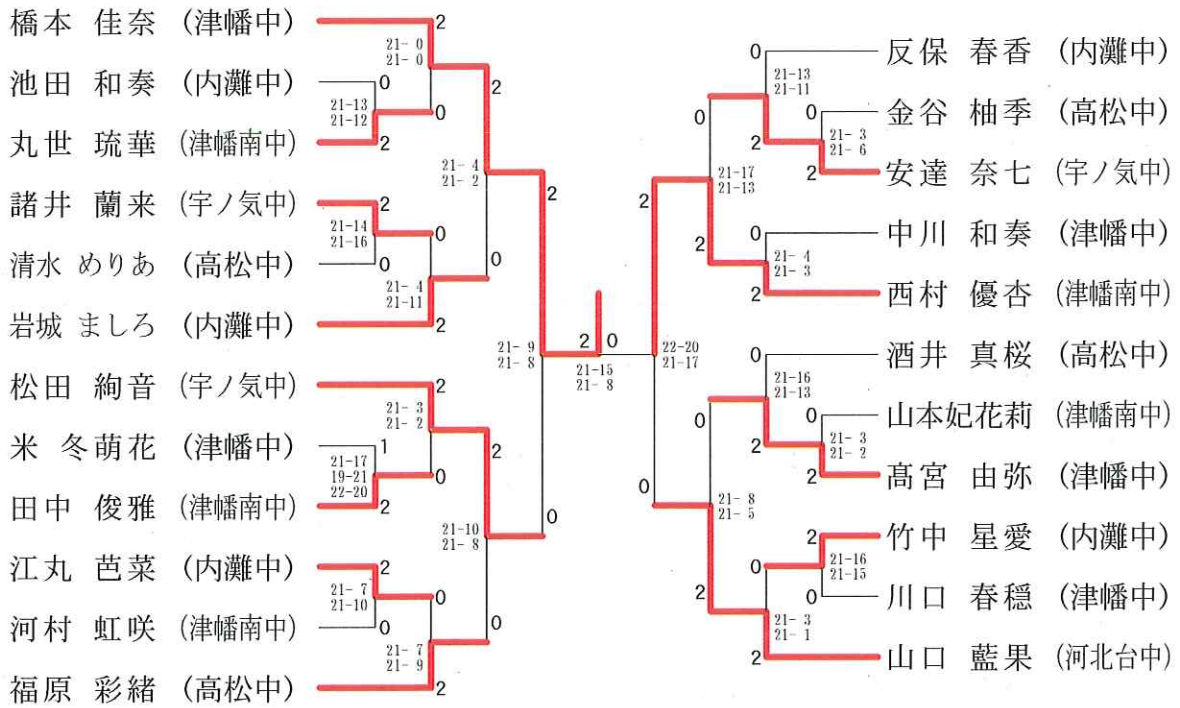

女子ダブルス

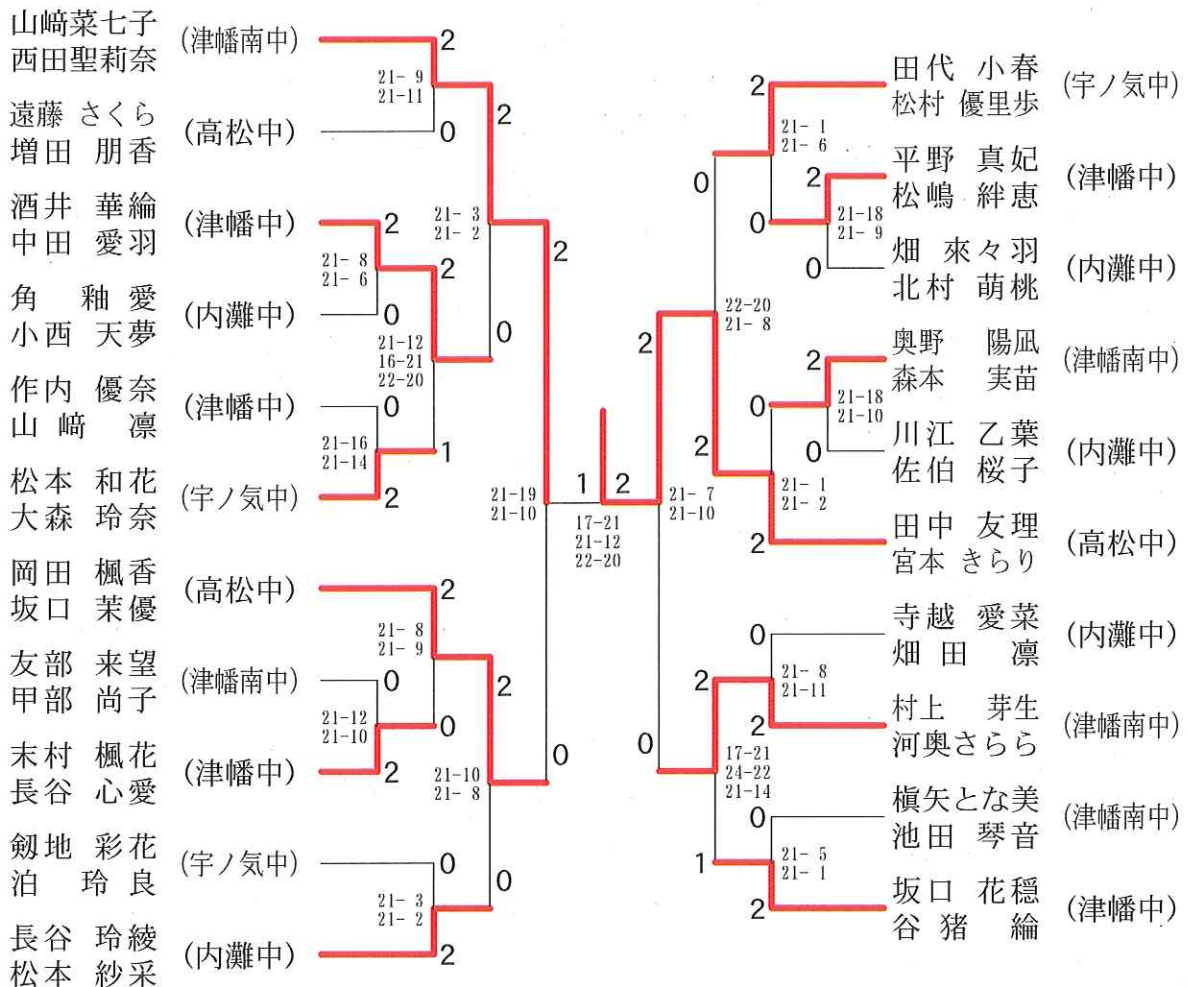

【7】 剣道

男子リーグ戦表

	宇ノ気	高松	津幡	津幡南	内灘	勝点	勝者数	本数	順位
宇ノ気		○ 5/3	○ 10/5	○ 10/5	○ 7/4	4	17	32	1
高松	△ 1/1		○ 8/4	○ 10/5	□ 3/1	2.5	11	22	2
津幡	△ 0/0	△ 1/0		○ 4/2	△ 4/2	1	4	9	4
津幡南	△ 0/0	△ 0/0	△ 1/1		△ 0/0	0	1	1	5
内灘	△ 0/0	□ 3/1	○ 6/3	○ 10/5		2.5	9	19	3

男子団体戦組み合わせ

- ① 宇ノ気ー高松 ⑥ 宇ノ気ー津幡
- ② 津幡ー津幡南 ⑦ 高松ー津幡南
- ③ 宇ノ気ー内灘 ⑧ 津幡ー内灘
- ④ 高松ー津幡 ⑨ 宇ノ気ー津幡南
- ⑤ 津幡南ー内灘 ⑩ 高松ー内灘

優勝

宇ノ気中学校

準優勝

高松中学校

3位

内灘中学校

4位

津幡中学校

5位

津幡南中学校

※上位4校が加賀地区新人大会に出場

女子リーグ戦表

	宇ノ気	津幡	内灘	津幡南	勝点	勝者数	本数	順位
宇ノ気		-	○ 9/5	○ 9/5	2	10	18	1
津幡	-		-	-	-	-	-	-
内灘	△ 0/0	-		△ 2/1	0	1	2	3
津幡南	△ 0/0	-	○ 3/2		1	2	3	2

女子団体戦組み合わせ

- ① 宇ノ気ー津幡 ④ 津幡ー津幡南
- ② 内灘ー津幡南 ⑤ 宇ノ気ー津幡南
- ③ 宇ノ気ー内灘 ⑥ 津幡ー内灘

優勝

宇ノ気中学校

準優勝

津幡南中学校

3位

内灘中学校

4位

津幡中学校

※4校が加賀地区新人大会に出場

※津幡中学校は棄権のため4位

令和4年度 河北郡市新人剣道大会個人戦

【男子代表の部】

【第1試合場】

【第2試合場】

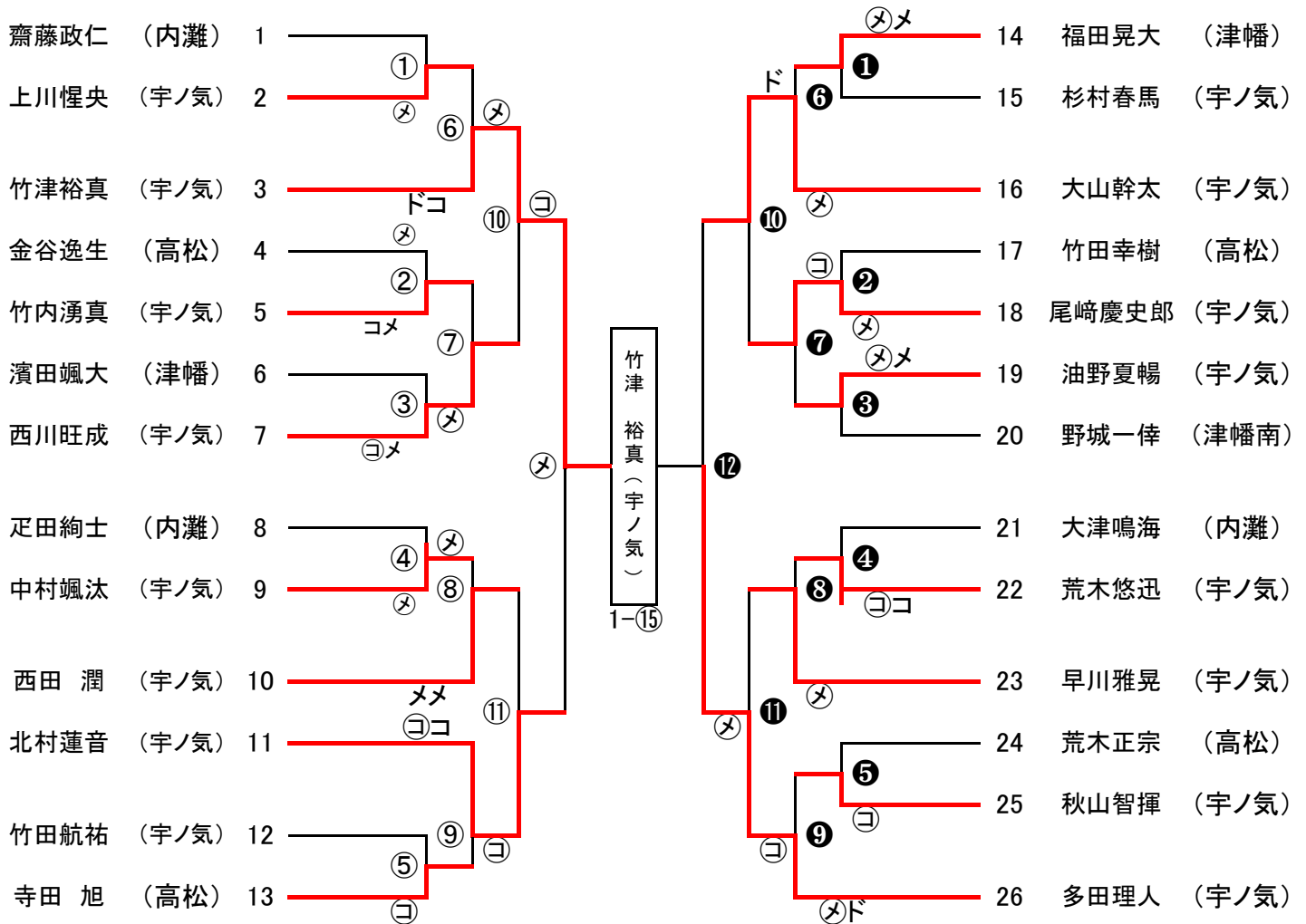

優勝	竹津 裕真	(宇ノ気)	中学校
2位	多田 理人	(宇ノ気)	中学校
3位	北村 蓮音	(宇ノ気)	中学校
3位	大山 幹太	(宇ノ気)	中学校

加賀地区新人大会出場: 早川 雅晃 (宇ノ気) 中学校

加賀地区新人大会出場決定戦

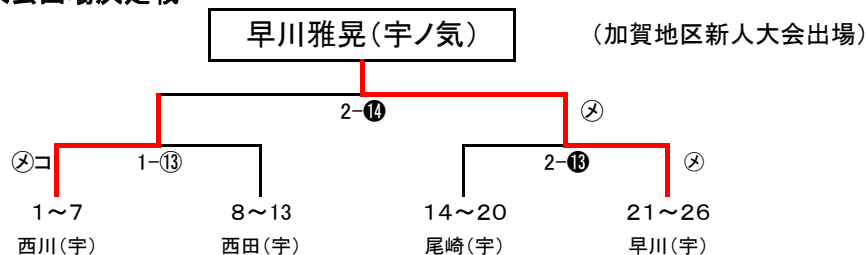

令和4年度 河北郡市新人剣道大会個人戦

【女子代表の部】

【第3試合場】

【第4試合場】

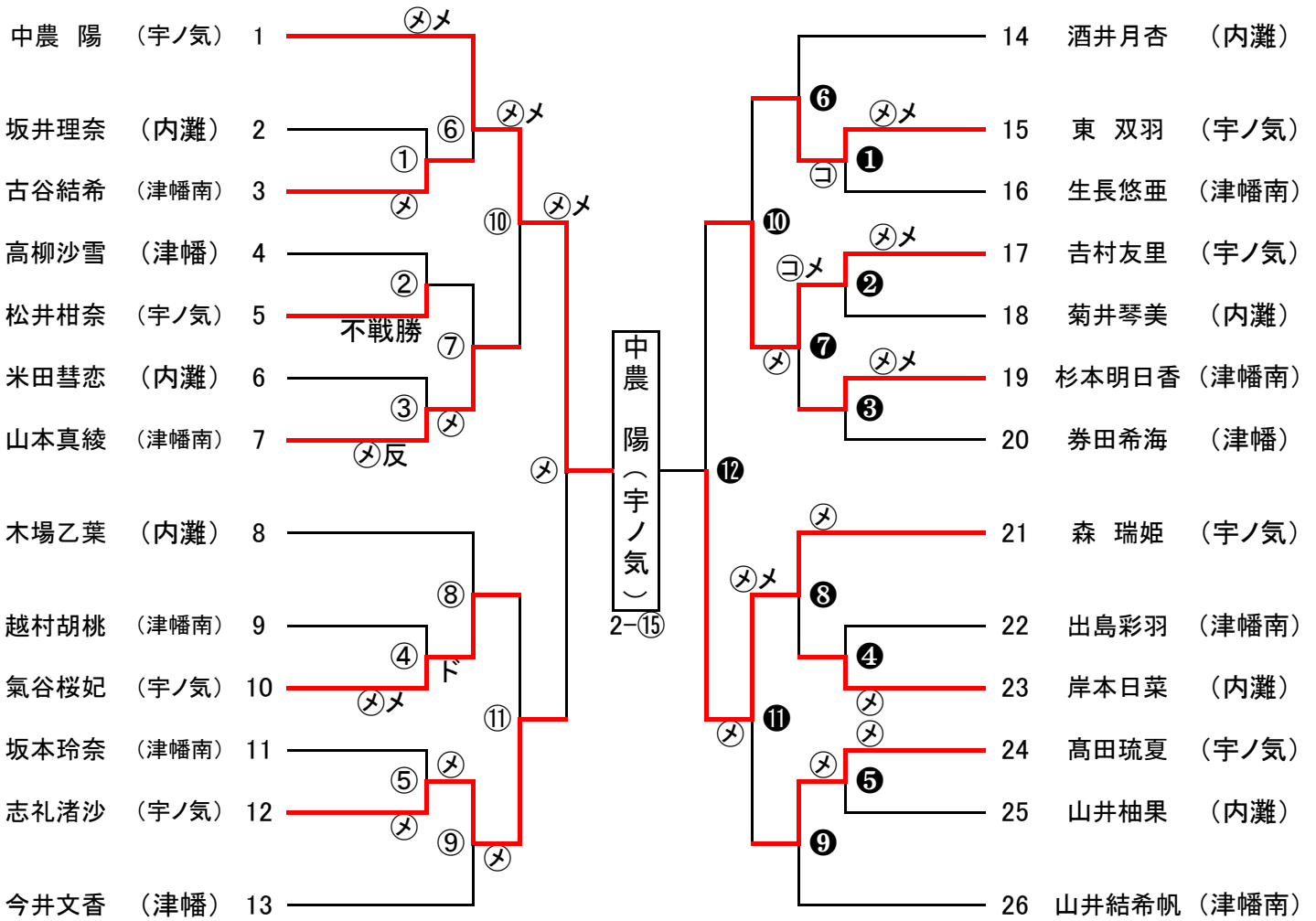

優勝	中農 陽	(宇ノ気)	中学校
2位	森 瑞姫	(宇ノ気)	中学校
3位	志礼 渚沙	(宇ノ気)	中学校
3位	吉村 友里	(宇ノ気)	中学校

加賀地区新人大会出場: 氣谷 桜妃(宇ノ気) 高田 琉夏(宇ノ気)
 山本 真綾(津幡南)

加賀地区新人大会出場決定戦

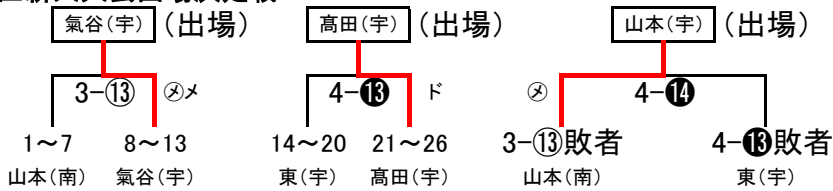

【8】 ソフトテニス

【期日】 令和4年9月17日（土） 予備日18日（日）

【会場】 津幡総合運動公園テニスコート

【日程】 団体戦開始 8：30、個人戦は団体戦終了後開始

1. 男子団体戦

	① 内灘	② 津幡南	順位
① 内灘	★	1-2	2
② 津幡南	2-1	★	1

《試合順》 (1) ①-②

2. 女子団体戦

Aリーグ	① 津幡	② 内灘	③ 津幡南	順位
① 津幡	★	1-2	0-3	3
② 内灘	2-1	★	1-2	2
③ 津幡南	3-0	2-1	★	1

《試合順》 (1) ①-② (2) ②-③ (3) ①-③

Bリーグ	④ 河北台	⑤ 高松	順位
④ 河北台	★	0-3	2
⑤ 高松	3-0	★	1

《試合順》 (1) ④-⑤

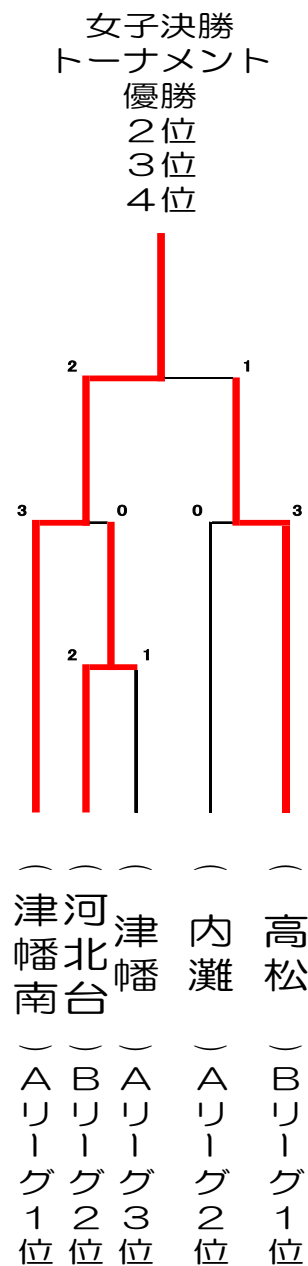

《男子個人戦一組み合わせ》

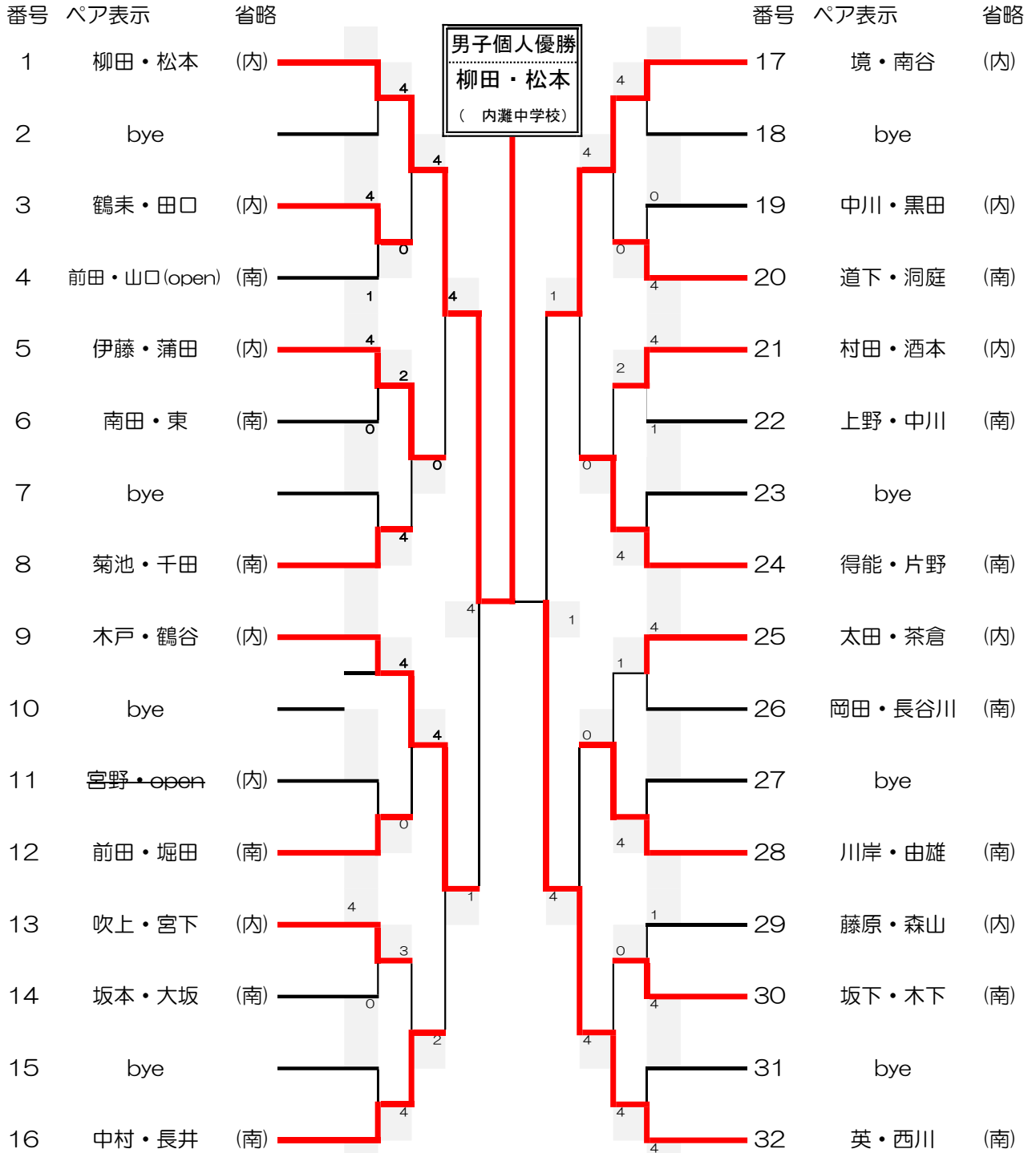

《女子個人戦一組み合わせ》

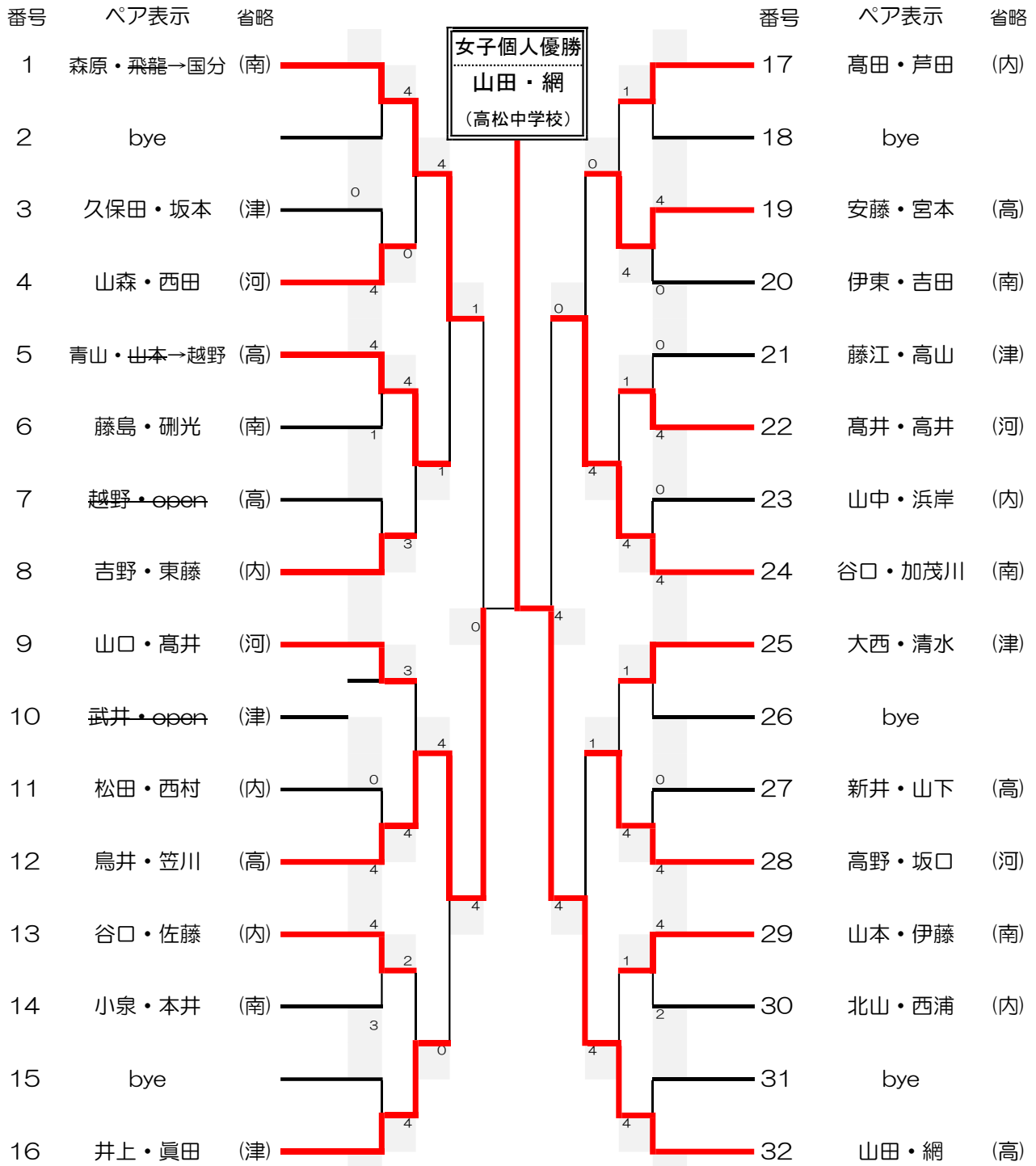

個人戦 代表決定戦 および 最終結果

男子団体戦

優勝	津幡南中学校
2位	内灘中学校

女子団体戦

優勝	津幡南中学校
2位	高松中学校
3位	河北台中学校
4位	内灘中学校

(男子3・4位決定戦)

9	木戸・鶴谷 (内)	1	3位
17	境・南谷 (内)	4	

(男子5・6位決定戦)

8	菊池・千田 (南)	4	2
16	中村・長井 (南)	3	
24	得能・片野 (南)	0	5位
28	川岸・由雄 (南)	4	

男子個人戦順位(加賀地区新人大会出場選手) 6ペア出場

1位	1	柳田・松本 (内)
2位	32	英・西川 (南)
3位	17	境・南谷 (内)
4位	9	木戸・鶴谷 (内)
5位	28	川岸・由雄 (南)
6位	8	菊池・千田 (南)

(女子3・4位決定戦)

1	森原・飛龍 (南)	4	3位
24	谷口・加茂川 (南)	1	

(女子代表決定戦)

5	青山・山本 (高)	3	1
16	井上・眞田 (津)	4	
19	安藤・宮本 (高)	4	5位
28	高野・坂口 (河)	2	

(女子7位決定戦)

5	青山・山本 (高)	0	7位
28	高野・坂口 (河)	4	

女子個人戦順位(加賀地区新人大会出場選手) 8ペア出場

1位	32	山田・網 (高)
2位	12	鳥井・笠川 (高)
3位	1	森原・飛龍 (南)
4位	24	谷口・加茂川 (南)
5位	19	安藤・宮本 (高)
6位	16	井上・眞田 (津)
7位	28	高野・坂口 (河)
8位	5	青山・山本 (高)

【9】 バレーボール

<組み合わせ>

[男子]

コート	組み合わせ				時間
A	宇ノ気	0	5-25 17-25 —	2 津 幡	9 : 0 0

学校名	勝	負	得セット	失セット	総得点	総失点	得失点差	順位
津 幡	1	0	2	0	50	22	28	1
宇ノ気	0	1	0	2	22	50	-28	2

[女子]

コート	組み合わせ				時間
A	河北台	2	25-19 25-17 —	0 津 幡	1 0 : 0 0
B	内 灘	0	8-25 16-25 —	2 宇ノ気	1 0 : 0 0
A	河北台	2	25-13 25-8 —	0 内 灘	1 1 : 0 0
B	津 幡	1	22-25 25-23 20-25	2 宇ノ気	1 1 : 0 0
A	河北台	1	24-26 25-15 21-25	2 宇ノ気	1 3 : 0 0
B	津 幡	2	25-8 25-7 —	0 内 灘	1 3 : 0 0

学校名	勝	負	得セット	失セット	総得点	総失点	得失点差	順位
河北台	2	1	5	2	170	123	47	2
津 幡	1	2	3	4	153	138	15	3
内 灘	0	3	0	6	60	150	-90	4
宇ノ気	3	0	6	2	189	161	28	1

<順位表>

	優 勝	2 位	3 位	4 位
男 子	津 幡	宇ノ気		
女 子	宇ノ気	河北台	津 幡	内 灘

【10】卓球

日時 9月17日(土) 8:30開会式 8:50競技開始

会場 内灘町総合体育館

団体の部

☆男子の部

<試合順>

- (1) 津幡 - 内灘 (2) 河北台 - 高松
(3) 津幡 - 津幡南 (4) 内灘 - 河北台
(5) 高松 - 津幡南 (6) 津幡 - 河北台
(7) 内灘 - 高松 (8) 河北台 - 津幡南
(9) 津幡 - 高松 (10) 内灘 - 津幡南

	津幡	内灘	河北台	高松	津幡南	勝敗	順位
津幡	◇	1-3	3-1	2-3	0-3	1-3	4
内灘	3-1	◇	3-0	3-1	0-3	3-1	2
河北台	1-3	0-3	◇	0-3	0-3	0-4	5
高松	3-2	1-3	3-0	◇	0-3	2-2	3
津幡南	3-0	3-0	3-0	3-0	◇	4-0	1

☆女子の部

<試合順>

- (1) 津幡南 - 内灘 (2) 津幡 - 河北台
(3) 津幡南 - 津幡 (4) 内灘 - 河北台
(5) 津幡南 - 河北台 (6) 内灘 - 津幡

	津幡南	内灘	津幡	河北台	勝敗	順位
津幡南	◇	3-2	0-3	3-1	2-1	2
内灘	2-3	◇	0-3	3-0	1-2	3
津幡	3-0	3-0	◇	3-0	3-0	1
河北台	1-3	0-3	0-3	◇	0-3	4

男子主戦

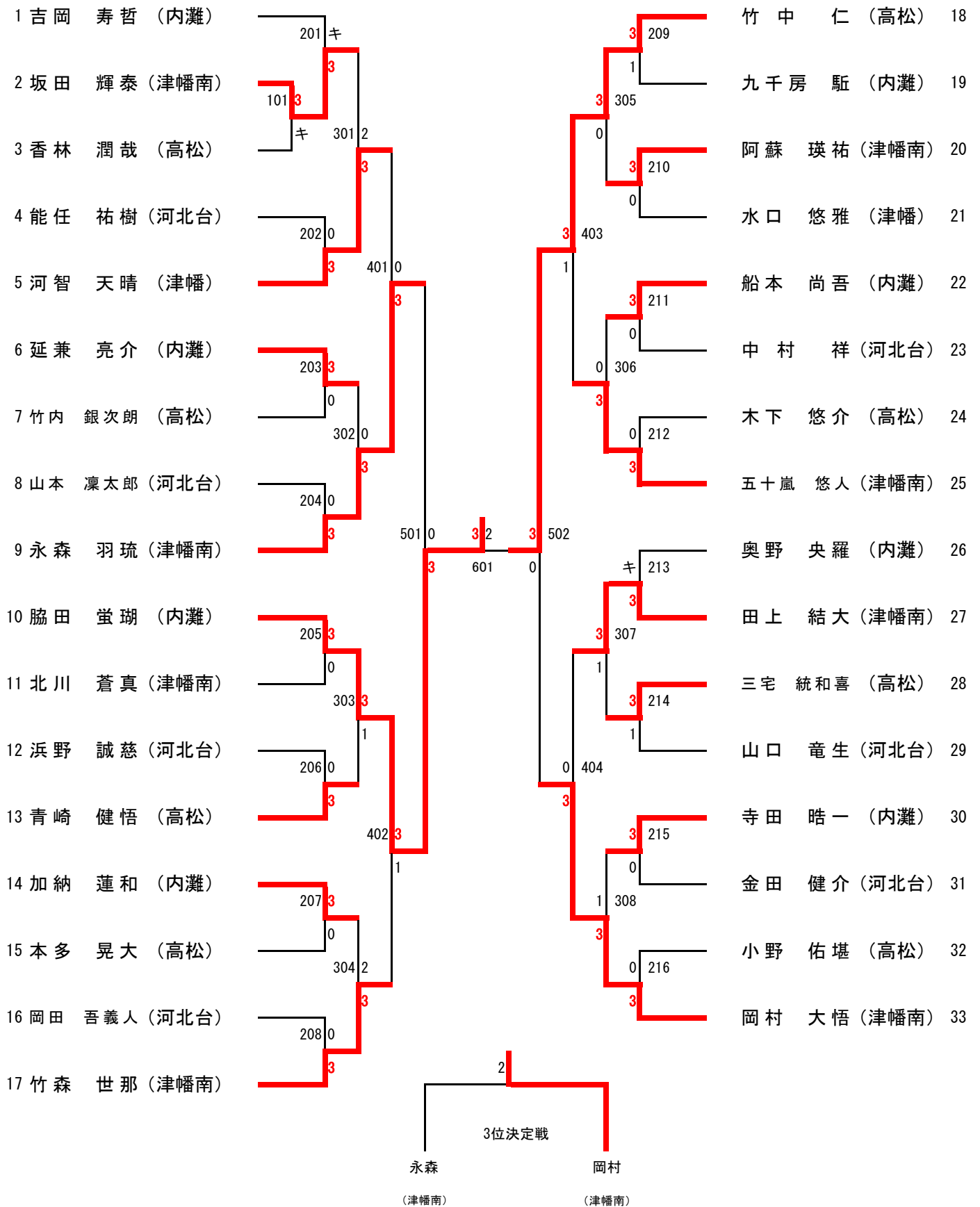

女子主戦

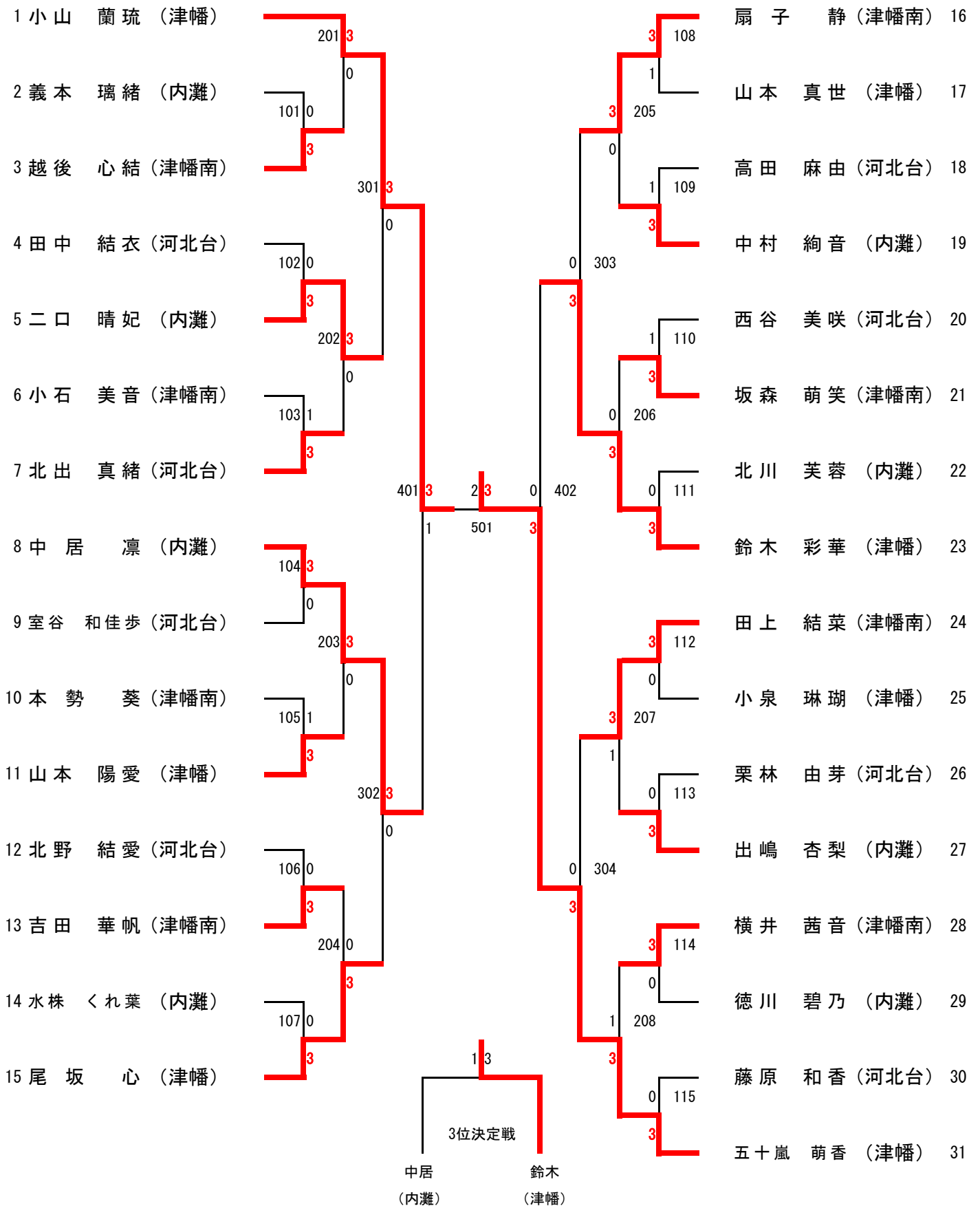

女子副戦

1 氷見 葵 (津幡南)		南 美友佳 (津幡南) 5
2 b y e 0		北上 陽菜 (内灘) 6
3 鈴木 美咲 (内灘)		b y e 0 7
4 元町 杏花 (津幡南)		森田 蘭 (津幡南) 8

成績発表

男子団体

優勝 津幡南 中学校
準優勝 内灘 中学校

女子団体

優勝 津幡 中学校
準優勝 津幡南 中学校

男子主戦の部

1位 脇田 蛭瑚 (内灘 中学校)
2位 竹中 仁 (高松 中学校)
3位 岡村 大悟 (津幡南 中学校)
3位 永森 羽琉 (津幡南 中学校)

女子主戦の部

1位 五十嵐 萌香 (津幡 中学校)
2位 小山 蘭琉 (津幡 中学校)
3位 鈴木 彩華 (津幡 中学校)
3位 中居 凜 (内灘 中学校)

男子副戦の部

1位 栗原 脩成 (津幡南 中学校)
2位 宝泉 伊空 (津幡南 中学校)
3位 岩間 怜央 (内灘 中学校)
3位 宗藤 晴明 (内灘 中学校)

女子副戦の部

1位 氷見 葵 (津幡南 中学校)
2位 南 美友佳 (津幡南 中学校)
3位 元町 杏花 (津幡南 中学校)
3位 森田 蘭 (津幡南 中学校)

【11】陸上競技

男子共通 100m 決勝

決勝:09/17 09:55

(-1.5 m)

- 1 [1] 502 菊田 楓 2 (津幡・石川県) 12.36
- 2 [2] 602 浅井 瑛心 2 (津幡南・石川県) 13.14
- 3 [7] 215 竹長 蔵人 2 (内灘・石川県) 13.24
- 4 [3] 214 大松 和貴 2 (内灘・石川県) 13.62
- 5 [8] 449 山本 隼輔 2 (宇ノ気・石川県) 13.63
- 6 [5] 453 東中 秀太 2 (宇ノ気・石川県) 13.84
- 7 [4] 313 塩崎 航大 2 (河北台・石川県) 15.23
- [6] 609 金崎 修大 1 (津幡南・石川県) 欠場

男子1年 100m 決勝(2組)

決勝:09/17 10:10

【1組】 (-2.3 m)

- 1 [4] 229 八幡 聖羽 1 (内灘・石川県) 12.95
- 2 [2] 506 松本 朔弥 1 (津幡・石川県) 13.46
- 3 [3] 607 村田 琉星 1 (津幡南・石川県) 13.48
- 4 [6] 314 高田 創太 1 (河北台・石川県) 13.52
- 5 [5] 461 谷口 優弥 1 (宇ノ気・石川県) 14.62

【2組】 (-1.4 m)

- 1 [3] 507 瓜 悠希 1 (津幡・石川県) 13.55
- 2 [2] 223 小浜 伊織 1 (内灘・石川県) 13.79
- 3 [4] 460 山田 真央 1 (宇ノ気・石川県) 14.83
- 4 [5] 608 浅井 友惺 1 (津幡南・石川県) 15.01

総合

- 1 229 八幡 聖羽 1 (内灘・石川県) 12.95 -2.3
- 2 506 松本 朔弥 1 (津幡・石川県) 13.46 -2.3
- 3 607 村田 琉星 1 (津幡南・石川県) 13.48 -2.3
- 4 314 高田 創太 1 (河北台・石川県) 13.52 -2.3
- 5 507 瓜 悠希 1 (津幡・石川県) 13.55 -1.4
- 6 223 小浜 伊織 1 (内灘・石川県) 13.79 -1.4

男子記録会の部 100m (2組)

09/17 10:30

【1組】 (-1.5 m)

- OP [6] 216 濱崎 宋磨 2 (内灘・石川県) 13.33
- OP [3] 217 菅野 真睦 2 (内灘・石川県) 13.70
- OP [5] 219 蒲田 風人 2 (内灘・石川県) 14.13
- OP [2] 218 今岡 稔智 2 (内灘・石川県) 14.89
- [4] 220 菅野 真聖 2 (内灘・石川県) 欠場

【2組】 (-0.4 m)

- OP [8] 225 田屋 虎次郎 1 (内灘・石川県) 14.38
- OP [2] 505 中村 陽翔 1 (津幡・石川県) 15.55
- OP [5] 224 小山 暖斗 1 (内灘・石川県) 15.56
- OP [7] 227 川通 瑛太 1 (内灘・石川県) 15.86
- OP [6] 222 成田 亘希 1 (内灘・石川県) 16.79
- OP [3] 226 飯塚 征生 1 (内灘・石川県) 17.21
- OP [4] 228 大井 優大 1 (内灘・石川県) 17.80

男子共通 200m 決勝(2組)

決勝:09/17 11:05

【1組】 (-0.8 m)

- 1 [4] 229 八幡 聖羽 1 (内灘・石川県) 25.61
- 2 [5] 603 紙谷 涼成 2 (津幡南・石川県) 25.95
- 3 [3] 506 松本 朔弥 1 (津幡・石川県) 27.45
- 4 [2] 459 山田 健人 1 (宇ノ気・石川県) 36.06
- [6] 309 和泉 豪志 2 (河北台・石川県) 欠場

【2組】 (-1.5 m)

- 1 [4] 507 瓜 悠希 1 (津幡・石川県) 28.01
- 2 [5] 218 今岡 稔智 2 (内灘・石川県) 30.38
- 3 [2] 457 高山 大輝 1 (宇ノ気・石川県) 32.83
- 4 [6] 505 中村 陽翔 1 (津幡・石川県) 33.18
- [3] 608 浅井 友惺 1 (津幡南・石川県) 欠場

総合

- 1 229 八幡 聖羽 1 (内灘・石川県) 25.61 -0.8
- 2 603 紙谷 涼成 2 (津幡南・石川県) 25.95 -0.8
- 3 506 松本 朔弥 1 (津幡・石川県) 27.45 -0.8
- 4 507 瓜 悠希 1 (津幡・石川県) 28.01 -1.5
- 5 218 今岡 稔智 2 (内灘・石川県) 30.38 -1.5
- 6 457 高山 大輝 1 (宇ノ気・石川県) 32.83 -1.5

男子共通 400m 決勝

決勝:09/17 11:55

- 1 [4] 603 紙谷 涼 成 2 (津幡南・石川県) 56. 21
- 2 [2] 605 森 幸 翔 2 (津幡南・石川県) 56. 55
- 3 [5] 216 濱崎 宋 磨 2 (内灘・石川県) 59. 00
- 4 [3] 446 山森 大 也 2 (宇ノ気・石川県) 60. 21
- 5 [6] 452 木下 瑠 2 (宇ノ気・石川県) 66. 98

男子共通 800m 決勝

決勝:09/17 09:30

- 1 [4] 605 森 幸 翔 2 (津幡南・石川県) 2:06. 60
- 2 [2] 213 菊安 涉 2 (内灘・石川県) 2:06. 64
- 3 [6] 445 徳山 潤 2 (宇ノ気・石川県) 2:11. 57
- 4 [3] 446 山森 大 也 2 (宇ノ気・石川県) 2:17. 39
- 5 [5] 503 山崎 陽 斗 2 (津幡・石川県) 2:18. 60
- 6 [7] 230 北川 琉 空 1 (内灘・石川県) 2:53. 95
- OP [8] 504 杉田 煌 晟 1 (津幡・石川県) 2:55. 85
- [1] 501 岡本 泰 人 2 (津幡・石川県) 欠場

男子記録会の部 800m

09/17 09:35

- OP [8] 504 杉田 煌 晟 1 (津幡・石川県) 2:55. 85

男子共通 1500m 決勝結果

決勝結果:09/17 10:50

- 1 [3] 448 前畑羽 矢 斗 2 (宇ノ気・石川県) 4:30. 10
- 2 [5] 445 徳山 潤 2 (宇ノ気・石川県) 4:34. 87
- 3 [2] 310 澤野 勇 人 2 (河北台・石川県) 4:37. 98
- 4 [4] 503 山崎 陽 斗 2 (津幡・石川県) 5:12. 33
- [1] 501 岡本 泰 人 2 (津幡・石川県) 欠場
- [6] 213 菊安 涉 2 (内灘・石川県) 欠場

男子共通・1年 1500m 決勝

決勝:09/17 10:50

- 1 [3] 448 前畑羽 矢 斗 2 (宇ノ気・石川県) 4:30. 10
- 1 [8] 221 松田 健 汰 1 (内灘・石川県) 4:52. 85
- 2 [5] 445 徳山 潤 2 (宇ノ気・石川県) 4:34. 87
- 2 [9] 458 田中 祐 成 1 (宇ノ気・石川県) 5:23. 76
- 3 [2] 310 澤野 勇 人 2 (河北台・石川県) 4:37. 98
- 3 [10] 230 北川 琉 空 1 (内灘・石川県) 5:49. 48
- 4 [4] 503 山崎 陽 斗 2 (津幡・石川県) 5:12. 33
- 4 [7] 504 杉田 煌 晟 1 (津幡・石川県) 5:51. 49
- [1] 501 岡本 泰 人 2 (津幡・石川県) 欠場
- [6] 213 菊安 涉 2 (内灘・石川県) 欠場

部門別

【1年】

- 1 221 松田 健 汰 1 (内灘・石川県) 4:52. 85
- 2 458 田中 祐 成 1 (宇ノ気・石川県) 5:23. 76
- 3 230 北川 琉 空 1 (内灘・石川県) 5:49. 48
- 4 504 杉田 煌 晟 1 (津幡・石川県) 5:51. 49

【共通】

- 1 448 前畑羽 矢 斗 2 (宇ノ気・石川県) 4:30. 10
- 2 445 徳山 潤 2 (宇ノ気・石川県) 4:34. 87
- 3 310 澤野 勇 人 2 (河北台・石川県) 4:37. 98
- 4 503 山崎 陽 斗 2 (津幡・石川県) 5:12. 33

男子1年 1500m 決勝結果

決勝結果:09/17 10:50

- 1 [8] 221 松田 健 汰 1 (内灘・石川県) 4:52. 85
- 2 [9] 458 田中 祐 成 1 (宇ノ気・石川県) 5:23. 76
- 3 [10] 230 北川 琉 空 1 (内灘・石川県) 5:49. 48
- 4 [7] 504 杉田 煌 晟 1 (津幡・石川県) 5:51. 49

男子共通 3000m 決勝

決勝:09/17 12:30

- 1 [3] 448 前畑 羽矢 斗 2 (宇ノ気・石川県) 10:06.71
- 2 [2] 310 澤野 勇 人 2 (河北台・石川県) 10:35.22
- 3 [1] 454 松井 大 知 2 (宇ノ気・石川県) 11:12.87
- [4] 221 松田 健 汰 1 (内灘・石川県) 欠場

男子共通 110mH [0.914m/9.14m] 決勝

決勝:09/17 11:30

(-1.1 m)

- 1 [5] 215 竹長 蔵 人 2 (内灘・石川県) 19.50
- 2 [4] 314 高田 創 太 1 (河北台・石川県) 20.30
- 3 [6] 452 木下 瑠 2 (宇ノ気・石川県) 21.12
- 4 [3] 451 岡島 大 悟 2 (宇ノ気・石川県) 22.31

男子共通 4x100mR 決勝

決勝:09/17 13:30

- 1 [4] 津幡南・石川県(607 村田 琉星 1・ 603 紙谷 涼成 2・ 605 森 幸 翔 2・ 602 浅井 瑛心 2) 48.76
 - 2 [2] 内灘・石川県(229 八幡 聖羽 1・ 213 菊 安 涉 2・ 216 濱崎 宋磨 2・ 215 竹長 蔵 人 2) 49.57
 - 3 [5] 宇ノ気・石川県(461 谷口 優弥 1・ 449 山本 隼輔 2・ 453 東中 秀太 2・ 446 山森 大也 2) 52.23
 - 4 [6] 河北台・石川県(311 今井 孝太朗 2・ 314 高田 創太 1・ 313 塩崎 航大 2・ 310 澤野 勇人 2) 54.20
 - OP [7] 1年内灘・石川県(227 川通 瑛太 1・ 224 小山 暖斗 1・ 225 田屋 虎次郎 1・ 223 小浜 伊織 1) 56.76
- [3] 津幡・石川県() 欠場

男子共通 走高跳 決勝

決勝:09/17 11:20

- 1 [2] 449 山本 隼輔 2 (宇ノ気・石川県) 1m45
- 2 [3] 311 今井 孝太朗 2 (河北台・石川県) 1m40
- 3 [4] 450 鍛冶 春 翔 2 (宇ノ気・石川県) 1m30
- [1] 227 川通 瑛 太 1 (内灘・石川県) 記録なし

男子共通 走幅跳 決勝

決勝:09/17 09:30

- 1 [3] 502 菊田 楓 2 (津幡・石川県) 5m76 +1.0
- 2 [6] 311 今井 孝太朗 2 (河北台・石川県) 5m20 +0.9
- 3 [2] 217 菅野 真 睦 2 (内灘・石川県) 4m57 +1.1
- 4 [4] 453 東中 秀 太 2 (宇ノ気・石川県) 4m26 +0.2
- 5 [5] 214 天松 和 貴 2 (内灘・石川県) 4m15 +0.7
- 6 [1] 451 岡島 大 悟 2 (宇ノ気・石川県) 4m12 +0.6

男子1年 走幅跳 決勝

決勝:09/17 09:30

- 1 [3] 225 田屋 虎次郎 1 (内灘・石川県) 4m01 +0.8
- 2 [1] 223 小浜 伊織 1 (内灘・石川県) 3m90 +0.4
- 3 [4] 457 高山 大 輝 1 (宇ノ気・石川県) 3m68 +0.9
- 4 [2] 456 川村 璃 空 1 (宇ノ気・石川県) 3m29 +2.0

男子共通 砲丸投 [4.000kg] 決勝

決勝:09/17 09:30

- 1 [7] 602 浅井 瑛 心 2 (津幡南・石川県) 8m45
- 2 [8] 447 小林 優 真 2 (宇ノ気・石川県) 8m44
- 3 [2] 313 塩崎 航 大 2 (河北台・石川県) 8m32
- 4 [6] 219 蒲田 風 人 2 (内灘・石川県) 7m41
- 5 [3] 607 村田 琉星 1 (津幡南・石川県) 6m63
- 6 [1] 225 田屋 虎次郎 1 (内灘・石川県) 6m31
- 7 [4] 460 山田 真 央 1 (宇ノ気・石川県) 5m77
- 8 [5] 309 和泉 豪 志 2 (河北台・石川県) 4m52

女子共通 100m 決勝(2組)

決勝:09/17 10:00

【1組】 (-0.9 m)

- 1 [4] 315 ミカミ フタバ 上 芙 多 葉 2 (河北台・石川県) 14.22
- 2 [2] 257 ノダ アユミ 能 田 步 実 2 (内 灘・石川県) 14.73
- 3 [6] 445 イオリ チナ 庵 智 菜 2 (宇ノ気・石川県) 14.88
- 4 [5] 129 タカサキ キョウカ 高 崎 京 香 2 (高 松・石川県) 15.45
- 5 [3] 602 クラヤ メイク 藏 谷 明 来 2 (津幡南・石川県) 17.01

【2組】 (-0.8 m)

- 1 [6] 259 カトウ ハルア 加 藤 春 彩 2 (内 灘・石川県) 14.09
- 2 [4] 443 ムラモト カズミ 村 本 花 純 光 2 (宇ノ気・石川県) 14.59
- 3 [5] 502 フジハラ ユラ 藤 原 響 2 (津 幡・石川県) 15.10
- 4 [3] 131 ナカダ マフ 中 田 茉 初 2 (高 松・石川県) 15.29
- 5 [2] 319 ヤマモト カリナ 山 本 加 里 菜 1 (河北台・石川県) 15.49

総合

- 1 259 カトウ ハルア 加 藤 春 彩 2 (内 灘・石川県) 14.09 -0.8
- 2 315 ミカミ フタバ 上 芙 多 葉 2 (河北台・石川県) 14.22 -0.9
- 3 443 ムラモト カズミ 村 本 花 純 光 2 (宇ノ気・石川県) 14.59 -0.8
- 4 257 ノダ アユミ 能 田 步 実 2 (内 灘・石川県) 14.73 -0.9
- 5 445 イオリ チナ 庵 智 菜 2 (宇ノ気・石川県) 14.88 -0.9
- 6 502 フジハラ ユラ 藤 原 響 2 (津 幡・石川県) 15.10 -0.8

女子1年 100m 決勝(2組)

決勝:09/17 10:20

【1組】 (-1.7 m)

- 1 [6] 134 モロエ カナ 諸 江 華 和 1 (高 松・石川県) 14.82
- 2 [2] 321 ハヤシ ユメ 林 優 夢 1 (河北台・石川県) 14.92
- 3 [3] 504 ヒラノ チサコ 平 野 智 沙 子 1 (津 幡・石川県) 14.94
- 4 [5] 457 ハンジメ ニイナ 橋 爪 仁 奈 1 (宇ノ気・石川県) 15.01
- 5 [4] 211 ムロタ リコ 室 田 梨 湖 1 (内 灘・石川県) 15.51

【2組】 (-2.2 m)

- 1 [4] 318 ノグチ ココナ 能 口 心 和 1 (河北台・石川県) 13.07 大会新
- 2 [3] 456 シメノ レイナ 示 野 滢 和 1 (宇ノ気・石川県) 14.63
- 3 [5] 215 モリ メイ 森 芽 生 1 (内 灘・石川県) 15.13
- 4 [2] 132 オクダ ニユナ 桶 谷 柚 菜 1 (高 松・石川県) 15.15
- [6] 605 キタガワ ハナ 北 川 葉 奈 1 (津幡南・石川県) 欠場

総合

- 1 318 ノグチ ココナ 能 口 心 和 1 (河北台・石川県) 13.07 大会新 -2.2
- 2 456 シメノ レイナ 示 野 滢 和 1 (宇ノ気・石川県) 14.63 -2.2
- 3 134 モロエ カナ 諸 江 華 和 1 (高 松・石川県) 14.82 -1.7
- 4 321 ハヤシ ユメ 林 優 夢 1 (河北台・石川県) 14.92 -1.7
- 5 504 ヒラノ チサコ 平 野 智 沙 子 1 (津 幡・石川県) 14.94 -1.7
- 6 457 ハンジメ ニイナ 橋 爪 仁 奈 1 (宇ノ気・石川県) 15.01 -1.7

女子記録会の部 100m

09/17 10:40

(-1.6 m)

- OP [6] 214 ムロキキコト 室 木 心 都 1 (内 灘・石川県) 15.26
- OP [8] 213 ネブチヨウ レイ 根 布 長 玲 1 (内 灘・石川県) 15.57
- OP [2] 216 サカモト リリコ 坂 本 凜 々 子 1 (内 灘・石川県) 15.76
- OP [4] 210 タカシマ ユレア 高 嶋 優 麗 愛 1 (内 灘・石川県) 16.01
- OP [5] 452 カワバタ リセ 川 端 莉 世 1 (宇ノ気・石川県) 16.44
- OP [7] 458 ムラタ マナカ 村 田 愛 香 1 (宇ノ気・石川県) 16.65
- OP [3] 459 ワタナベ ハナエ 渡 邊 花 英 1 (宇ノ気・石川県) 17.61

女子共通 200m 決勝

決勝:09/17 11:15

(-1.3 m)

- 1 [7] 318 ノグチ ココナ 能 口 心 和 1 (河北台・石川県) 27.01
- 2 [1] 260 ヨシジ アサヒ 吉 治 朝 陽 2 (内 灘・石川県) 30.34
- 3 [6] 457 ハンジメ ニイナ 橋 爪 仁 奈 1 (宇ノ気・石川県) 30.67
- 4 [4] 132 オクダ ニユナ 桶 谷 柚 菜 1 (高 松・石川県) 30.77
- 5 [3] 321 ハヤシ ユメ 林 優 夢 1 (河北台・石川県) 31.29
- 6 [2] 447 マノ ミユウ 間 野 心 結 2 (宇ノ気・石川県) 31.46
- 7 [8] 129 タカサキ キョウカ 高 崎 京 香 2 (高 松・石川県) 32.47
- 8 [5] 212 ハマダ ニチカ 浜 田 に ち か 1 (内 灘・石川県) 32.80

女子共通 800m 決勝

決勝:09/17 12:15

- 1 [3] 501 橋村 虹泉 2 (津幡・石川県) 2:27.84
- 2 [5] 254 浅井 麻衣 2 (内灘・石川県) 2:37.76
- 3 [7] 134 諸江 華和 1 (高松・石川県) 2:39.08
- 4 [10] 255 小泉 芽生 2 (内灘・石川県) 2:50.51
- 5 [9] 446 山田 あおい 2 (宇ノ気・石川県) 2:51.04
- 6 [4] 449 北村 柚希 2 (宇ノ気・石川県) 2:52.55
- 7 [2] 130 三浦 結衣 2 (高松・石川県) 2:59.05
- 8 [1] 313 奥田 珠樹 2 (河北台・石川県) 3:11.68
- [6] 314 黒川 ころ 2 (河北台・石川県) 欠場
- [8] 603 谷口 深愛 2 (津幡南・石川県) 欠場

女子1年 800m 決勝

決勝:09/17 12:05

- 1 [4] 211 室田 梨湖 1 (内灘・石川県) 2:38.63
- 2 [2] 320 加々美 青葉 1 (河北台・石川県) 2:46.37
- 3 [3] 505 大栗 未久 1 (津幡・石川県) 2:52.99
- 4 [1] 454 寺田 みゆ 1 (宇ノ気・石川県) 2:55.25
- 5 [6] 133 竹本 わこ 1 (高松・石川県) 3:00.20
- 6 [5] 459 渡邊 花英 1 (宇ノ気・石川県) 3:12.63

女子共通 1500m 決勝

決勝:09/17 09:40

- 1 [2] 501 橋村 虹泉 2 (津幡・石川県) 4:51.96
- 2 [6] 254 浅井 麻衣 2 (内灘・石川県) 5:16.51
- 3 [10] 603 谷口 深愛 2 (津幡南・石川県) 5:16.74
- 4 [5] 320 加々美 青葉 1 (河北台・石川県) 5:41.13
- 5 [9] 505 大栗 未久 1 (津幡・石川県) 5:41.23
- 6 [7] 446 山田 あおい 2 (宇ノ気・石川県) 6:06.76
- 7 [3] 449 北村 柚希 2 (宇ノ気・石川県) 6:06.96
- 8 [1] 256 小林 玉緒 2 (内灘・石川県) 6:13.35
- 9 [8] 130 三浦 結衣 2 (高松・石川県) 6:14.20
- 10 [4] 133 竹本 わこ 1 (高松・石川県) 6:14.71

女子共通 1000mH [0.762m/8.00m] 決勝

決勝:09/17 11:40

(-1.5 m)

- 1 [5] 503 藤本 茉優 1 (津幡・石川県) 15.51
- 2 [6] 315 三上 英多 2 (河北台・石川県) 17.34
- 3 [4] 448 山下 美夏 2 (宇ノ気・石川県) 17.86
- 4 [7] 213 根布 長玲 1 (内灘・石川県) 23.81
- [3] 259 加藤 春彩 2 (内灘・石川県) 失格
- [2] 456 示野 滯和 1 (宇ノ気・石川県) 欠場

女子共通 4 x 100mR 決勝

決勝:09/17 13:20

- 1 [2] 河北台・石川県 (315 三上 英多 2・ 318 能口 心和 1・ 321 林 優夢 1・ 320 加々美 青葉 1) 54.39
- 2 [5] 宇ノ気・石川県 (448 山下 美夏 2・ 444 林 愛香 2・ 443 村本 花純 2・ 456 示野 滯和 1) 54.78
- 3 [3] 内灘・石川県 (260 吉治 朝陽 2・ 259 加藤 春彩 2・ 211 室田 梨湖 1・ 257 能田 歩実 2) 55.64
- 4 [4] 津幡・石川県 (502 藤原 響 2・ 503 藤本 茉優 1・ 501 橋村 虹泉 2・ 504 平野 智沙子 1) 55.73
- 5 [6] 高松・石川県 (132 桶谷 柚菜 1・ 131 中田 茉初 2・ 129 高崎 京香 2・ 134 諸江 華和 1) 57.83
- OP [8] 1年宇ノ気・石川県 (458 村田 愛香 1・ 451 川渕 咲希 1・ 454 寺田 みゆ 1・ 457 橋爪 仁奈 1) 58.12
- OP [7] 1年内灘・石川県 (212 浜田 にちか 1・ 216 坂本 凛々子 1・ 214 室木 心都 1・ 210 高嶋 優麗 愛 1) 1:05.32

女子共通 走高跳 決勝

決勝:09/17 10:10

1	[6]	444	林 ^{ハヤシ アイカ} 愛 香 2 (宇ノ気・石川県)	1m35
2	[8]	316	谷川 ^{タニカワ コトミ} 琴 美 2 (河北台・石川県)	1m25
3	[4]	317	吉田 ^{ヨシダ ユイ} 結 2 (河北台・石川県)	1m25
4	[1]	504	平野 ^{ヒラノ チサコ} 智 沙 子 1 (津幡・石川県)	1m20
5	[5]	255	小泉 ^{コイズミ メイ} 芽 生 2 (内灘・石川県)	1m20
6	[2]	213	根布 ^{ネブチウ レイ} 長 玲 1 (内灘・石川県)	1m20
6	[7]	502	藤原 ^{フジハラ ユラ} 響 2 (津幡・石川県)	1m20
8	[3]	448	山下 ^{ヤマシタ ミカ} 美 夏 2 (宇ノ気・石川県)	1m10

女子共通 走幅跳 決勝

決勝:09/17 11:00

1	[7]	443	村本 ^{ムラモト カスミ} 花 純 光 2 (宇ノ気・石川県)	4m55 +0.9
2	[4]	445	庵 ^{イオリ チナ} 智 菜 2 (宇ノ気・石川県)	4m52 +2.3公認 4m40 +1.2
3	[3]	257	能田 ^{ノダ アユミ} 步 実 2 (内灘・石川県)	4m47 +1.5
4	[6]	260	吉治 ^{ヨシジ アサヒ} 朝 陽 2 (内灘・石川県)	4m04 +1.9
5	[1]	131	中田 ^{ナカダ マウ} 茉 初 2 (高松・石川県)	3m63 +1.7
6	[2]	316	谷川 ^{タニカワ コトミ} 琴 美 2 (河北台・石川県)	3m58 +1.7
7	[5]	128	高崎 ^{タカサキ カノン} 花 音 2 (高松・石川県)	2m86 +2.0

女子1年 走幅跳 決勝

決勝:09/17 11:00

1	[7]	503	藤本 ^{フジモト マユ} 茉 優 1 (津幡・石川県)	5m39 +1.8大会新
2	[6]	319	山本 ^{ヤマモト カリナ} 加 里 菜 1 (河北台・石川県)	4m29 +1.3
3	[4]	451	川 ^{カワフチ サキ} 咲 希 1 (宇ノ気・石川県)	4m08 +1.4
4	[1]	605	北川 ^{キタガワ ハナ} 葉 奈 1 (津幡南・石川県)	3m87 +1.9
5	[2]	214	室木 ^{ムロキ コト} 心 都 1 (内灘・石川県)	3m73 +1.3
6	[3]	452	川端 ^{カワバタ リセ} 莉 世 1 (宇ノ気・石川県)	3m55 +1.4
7	[5]	210	高嶋 ^{タカシマ ユレア} 優 麗 愛 1 (内灘・石川県)	3m34 +1.7

女子共通 砲丸投[2.721kg] 決勝

決勝:09/17 09:30

1	[7]	444	林 ^{ハヤシ アイカ} 愛 香 2 (宇ノ気・石川県)	8m17
2	[4]	317	吉田 ^{ヨシダ ユイ} 結 2 (河北台・石川県)	8m04
3	[5]	128	高崎 ^{タカサキ カノン} 花 音 2 (高松・石川県)	6m95
4	[1]	313	奥田 ^{オクダ タマキ} 珠 樹 2 (河北台・石川県)	6m77
5	[3]	450	浜出 ^{ハマデ ロッカ} 六 花 2 (宇ノ気・石川県)	6m57
6	[2]	256	小林 ^{コバヤシ タマオ} 林 玉 緒 2 (内灘・石川県)	5m45
7	[6]	212	浜田 ^{ハマダ ニチカ} に ち か 1 (内灘・石川県)	5m22

【12】水泳

No. 1 共通 男子 400m モドレーリレー 1組
No. 2 共通 女子 400m モドレーリレー 1組

順位

	①			
1	②	内灘中学 (男子)	5:23.0	
2	③	津幡中学 (男子)	5:36.4	
	④			
1	⑤	内灘中学 (女子)	6:33.4	
	⑥			

No. 3 1年 男子 100m 自由形 1組
No. 4 1年 女子 100m 自由形 1組

順位

2	①	酒井 励 (内灘)	1:20.59	
1	②	山田 薫 (津幡)	1:04.01	
	③	岡野 銀星 (内灘)	棄権	
	④			
1	⑤	近江 心愛 (内灘)	1:28.76	
	⑥	出浦 快音 (内灘)	棄権	

No. 5 2年 男子 100m 自由形 1組
No. 6 2年 女子 100m 自由形 1組

順位

	①			
	②	呂 朝陽 (津幡)	棄権	
	③	三輪 歩夢 (津幡)	棄権	
	④			
	⑤	伊豆 碧海 (津幡)	棄権	
	⑥			

No. 7 1年 男子 100m 平泳ぎ 1組
No. 8 1年 女子 100m 平泳ぎ 1組

順位

3	①	矢田 和揮 (津幡)	2:03.98	
2	②	高田 知命 (津幡)	1:50.02	
1	③	山崎 草心 (内灘)	1:41.72	
	④			
1	⑤	本田 英 (内灘)	2:02.67	
	⑥			

No. 9 2年 男子 100m 平泳ぎ 1組
No. 10 2年 女子 100m 平泳ぎ 1組

順位

	①			
1	②	田中 清詞郎 (津幡)	1:33.77	
	③			
	④			
	⑤	尾嶋 風佳 (内灘)	棄権	
	⑥			

No. 11,12 1年 男子・女子 100m バタフライ 1組
No. 14 2年 女子 100m バタフライ 1組

順位

2	①	田中 克哉 (津幡①)	1:56.46	
1	②	高村 陸斗 (内灘①)	1:06.31	
	③			
1	④	荒尾 里音 (津幡南①)	1:15.69	
	⑤			
1	⑥	坂本 心愛 (高松②)	1:11.75	

No. 15 1年 男子 100m 背泳ぎ 1組
No. 16 1年 女子 100m 背泳ぎ 1組

順位

	①			
2	②	友村 栄翔 (津幡)	1:51.58	
1	③	森田 晴也 (高松)	1:05.34	
	④			
1	⑤	片岡 杏花音 (内灘)	2:16.09	
	⑥			

No. 17 2年 男子 100m 背泳ぎ 1組
No. 18 2年 女子 100m 背泳ぎ 1組

順位

	①			
1	②	竹口 徹 (津幡)	1:21.34	
	③	牧村 唯利 (津幡)	棄権	
	④			
1	⑤	笠間 香羽 (内灘)	1:11.75	
	⑥			

No. 19 1年 男子 400m 自由形 1組
No. 21 2年 男子 400m 自由形 1組

順位

	①		
	②	木谷 圭 (津幡①)	棄権
	③		
	④		
1	⑤	田邊 空良 (津幡②)	7:17.93
	⑥		

No. 23 1年 男子 200m 個人メドレー 1組
No. 25 2年 男子 200m 個人メドレー 1組

順位

	①		
2	②	高田 知命 (津幡①)	3:58.62
1	③	中西 孝介 (内灘①)	3:10.61
	④		
	⑤	牧村 唯利 (津幡②)	棄権
	⑥		

No. 27 1年 男子 50m 自由形 1組

順位

	①	木谷 圭 (津幡)	棄権
2	②	酒井 励 (内灘)	34.16
1	③	山田 薫 (津幡)	29.55
4	④	坂下 宗祐 (内灘)	49.62
3	⑤	狩山 智也 (内灘)	43.83
	⑥		

No. 28 1年 女子 50m 自由形 1組

順位

	①		
	②		
2	③	片岡 杏花音 (内灘)	42.92
1	④	本田 英 (内灘)	37.40
	⑤		
	⑥		

No. 29 2年 男子 50m 自由形 1組

順位

	①		
1	②	田中 清詞郎 (津幡)	33.00
	③	三輪 歩夢 (津幡)	棄権
	④	呂 朝陽 (津幡)	棄権
2	⑤	田邊 空良 (津幡)	41.33
	⑥		

No. 30 2年 女子 50m 自由形 1組

順位

	①		
	②		
	③	伊豆 碧海 (津幡)	棄権
	④	尾嶋 風佳 (内灘)	棄権
	⑤		
	⑥		

No. 31 1年 男子・女子 50m 平泳ぎ 1組
No. 33 2年 男子 50m 平泳ぎ 1組

順位

	①	岡野 銀星 (内灘①)	棄権
1	②	矢田 和揮 (津幡①)	56.13
	③		
	④	出浦 快音 (内灘①)	棄権
	⑤		
1	⑥	加藤 蔵乃助 (津幡南②)	35.03

No. 35 1年 男子 50m バタフライ 1組
No. 36 1年 女子 50m バタフライ 1組

順位

2	①	山崎 草心 (内灘)	42.55
1	②	高村 陸斗 (内灘)	30.38
3	③	田中 克哉 (津幡)	49.07
	④		
1	⑤	荒尾 里音 (津幡南)	34.10
2	⑥	近江 心愛 (内灘)	49.05

No. 37 2年 男子 50m バタフライ 1組
No. 38 2年 女子 50m バタフライ 1組

順位

	①			
2	②	竹口 徹 (津幡)	36.75	
1	③	加藤 蔵乃助 (津幡南)	30.65	
	④			
1	⑤	坂本 心愛 (高松)	31.19	
	⑥			

No. 39 1年 男子 50m 背泳ぎ 1組
No. 42 2年 女子 50m 背泳ぎ 1組

順位

3	①	友村 栄翔 (津幡①)	50.60	
1	②	森田 晴也 (高松①)	30.40	
2	③	中西 孝介 (内灘①)	35.71	
	④			
1	⑤	笠間 香羽 (内灘②)	31.99	
	⑥			

No. 43 共通 男子 400m フリーレー 1組
No. 44 共通 女子 400m フリーレー 1組

順位

	①			
2	②	内灘中学 (男子)	5:08.17	
1	③	津幡中学 (男子)	5:02.97	
	④			
1	⑤	内灘中学 (女子)	5:38.21	
	⑥			