

令和6年度

加賀地区中学校体育大会 兼県体予選会

大会結果

大会期日：令和6年6月15日（土）・16日（日）・17日（月）

（軟式野球競技 6月8日（土）・15日（土）・16日（日））

（バドミントン競技 6月8日（土）・9日（日）・15日（土）・16日（日））

（体操・相撲・弓道競技 6月8日（土））

（新体操競技 6月9日（日））



加賀地区中学校体育連盟

大会本部 加賀地区中体連事務局（加賀市立錦城中学校）

TEL：0761-72-1515 FAX：0761-72-8136

E-mail:kagachiku.chutairen@gmail.com

◆◆◆◆◆◆◆◆◆◆ 目 次 ◆◆◆◆◆◆◆◆◆◆

水 泳 競 技	P 1 ~ 2
バスケットボール競技	P 3 ~ 4
サ ッ カ ー 競 技	北加賀ブロック	P 5
	南加賀ブロック	P 6
ハンドボール競技	P 7
軟 式 野 球 競 技	P 8
体 操 競 技	P 9
新 体 操 競 技	P 10
バレーボール競技	北加賀ブロック	P 11 ~ 12
	南加賀ブロック	P 13 ~ 14
ソフトテニス競技	北加賀ブロック	P 15 ~ 18
	金沢ブロック	P 19 ~ 21
	南加賀ブロック	P 22 ~ 27
卓 球 競 技	金沢ブロック	P 28 ~ 34
	南加賀・河北ブロック	P 35 ~ 40
バドミントン	河北ブロック	P 41 ~ 43
	金沢ブロック	P 44 ~ 52
	南加賀ブロック	P 53 ~ 60
ソフトボール競技	P 61
柔 道 競 技	P 62 ~ 65
剣 道 競 技	P 66 ~ 80
相 撲 競 技	P 81 ~ 84
弓 道 競 技	P 85

令和6年度加賀地区・能登地区中学校体育大会兼県体予選会水泳競技 男子 令和6年6月15日 金沢プール

種目	400m	1位	2位	3位	4位	5位	6位
フリーリレー		港中 3分52秒58	美川中 3分59秒27	能美SC 3分59秒91	芦城中 4分05秒82	金大附属中 4分12秒66	野々市中 4分19秒04
自由形	50m	小鍋 樹人(美川中3) 25秒51	杉本 丈(芦城中3) 25秒56	下平 歩叶(港中2) 26秒48	大内 雄太(光野中1) 27秒22	新井 駿(紫錦台中1) 27秒49	谷内 瑛仁(金大附属中1) 27秒87
	100m	森田 晴也(高松中3) 56秒11	島田 凌来(緑中3) 57秒89	下平 歩叶(港中2) 58秒02	早坂 形至(布水中2) 1分00秒65	谷本 湧己(兼六中3) 1分02秒05	京念 巧磨(美川中2) 1分02秒48
	200m	小鍋 樹人(美川中3) 2分02秒49	森田 晴也(高松中3) 2分02秒52	川岸 俊介(根上中1) 2分03秒74	吉田 真規(野田中3) 2分05秒46	島田 凌来(緑中3) 2分11秒01	京念 巧磨(美川中2) 2分18秒26
	400m	川岸 俊介(根上中1) 4分22秒55	河合 翼(布水中3) 4分23秒44	吉田 真規(野田中3) 4分25秒81	山田 薫(津幡中3) 4分30秒40	道下 楓真(鳴和中3) 4分31秒95	小船 泰誠(泉中3) 4分31秒95
	1500m	小船 泰誠(泉中3) 17分49秒12	高村 星那(内灘中1) 17分50秒11	橋 岳蔵(野々市中2) 18分09秒40	砂田 朱生(松任中1) 18分18秒27	横地 竜輝(野田中1) 18分22秒01	山下 胡海(金大附属中3) 19分19秒70
平泳ぎ	100m	分校 悠汰(山代中3) 1分07秒13	福岡 宥人(美川中3) 1分07秒55	本野仁太郎(北星中3) 1分08秒31	坂本 香樹(港中3) 1分10秒78	本間 拓真(能美SC3) 1分11秒84	橋 希仁(紫錦台中1) 1分12秒10
	200m	分校 悠汰(山代中3) 2分24秒03	本野仁太郎(北星中3) 2分24秒69	福岡 宥人(美川中3) 2分30秒88	橋 希仁(紫錦台中1) 2分33秒37	道下 楓真(鳴和中3) 2分34秒78	山上勝太郎(丸内中2) 2分36秒20
背泳ぎ	100m	松本 朔空(能美SC2) 1分02秒21	小河原光太(金沢錦丘中3) 1分03秒36	金田 凌空(城南中1) 1分09秒14	清水 晴大(光野中3) 1分13秒16	三村 颯都(芦城中2) 1分15秒18	中西 孝介(内灘中3) 1分15秒25
	200m	松本 朔空(能美SC2) 2分11秒87	小河原光太(金沢錦丘中3) 2分16秒37	北村 俊亮(美川中2) 2分29秒62	金田 凌空(城南中1) 2分31秒83	三村 颯都(芦城中2) 2分41秒16	千葉 夢生(芦城中3) 2分44秒25
バタフライ	100m	塩木 悠東(能美SC3) 58秒17	杉本 丈(芦城中3) 1分02秒59	津田 敬士(能美SC1) 1分05秒30	大西 七碧(兼六中3) 1分05秒66	谷内 瑛仁(金大附属1) 1分06秒40	小西 律輝(港中2) 1分07秒51
	200m	塩木 悠東(能美SC3) 2分11秒45	河合 翼(布水中3) 2分20秒81	津田 敬士(能美SC1) 2分21秒46	大西 七碧(兼六中3) 2分21秒94	北村 舜(長田中3) 2分33秒26	小泉 葵(津幡南中2) 2分44秒07
個人メドレー	200m	高村 陸斗(港中3) 2分12秒82	高村 星那(内灘中1) 2分28秒54	砂田 朱生(松任中1) 2分28秒94	北瀬 諒(港中3) 2分30秒08	清水 晴大(光野中3) 2分30秒70	齋藤 優樹(大徳中2) 2分31秒39
	400m	高村 陸斗(港中3) 4分45秒33	山田 薫(津幡中3) 5分09秒29	北村 舜(長田中3) 5分13秒35	中島 颯太(泉中1) 5分23秒78	諸江 幸樹(高岡中2) 6分00秒27	嶋田 連音(布水中3) 7分19秒87
メドレーリレー	400m	能美SC 4分12秒74	港中 4分19秒02	美川中 4分22秒54	芦城中 4分45秒33	金大附属中 4分50秒42	兼六中 4分57秒00

令和6年度加賀地区・能登地区中学校体育大会兼県体予選会水泳競技 女子 令和6年6月15日 金沢プール

種目	1位	2位	3位	4位	5位	6位
フリーリレー	能美SC 4分22秒25	緑中 4分33秒51	森本中 4分36秒35	西南部中 4分51秒25	兼六中 4分57秒65	金沢錦丘中 5分02秒81
自由形	桜井 叶花 (城南中1) 28秒19	長戸 理良 (松任中2) 28秒84	正藤 千明 (北星中1) 29秒17	笹木 鞠香 (紫錦台中3) 29秒26	北村 菜月 (大徳中1) 29秒28	加藤 美羽 (泉中3) 29秒69
100m	桜井 叶花 (城南中1) 1分02秒12	笹木 鞠香 (紫錦台中3) 1分03秒18	加藤 美羽 (泉中3) 1分03秒58	新谷 真優 (森本中2) 1分06秒67	石ヶ森 晝依 (緑中1) 1分07秒36	本田 英 (内灘中3) 1分08秒13
200m	近藤あずさ (能美SC3) 2分17秒64	喜多王玲衣 (北鳴中3) 2分19秒58	越村あずさ (清泉中2) 2分23秒86	蔵谷 芽依 (松陽中1) 2分33秒40	本田 英 (内灘中3) 2分34秒51	高田 歩美 (兼六中3) 2分35秒61
400m	近藤あずさ (能美SC3) 4分53秒09	勘田百愛奈 (金沢学院大附中3) 4分55秒58	喜多王玲衣 (北鳴中3) 4分56秒57	柴田 芽希 (能美SC3) 4分59秒04	小林 彩希 (能美SC1) 5分01秒94	東方 歩子 (寺井中3) 5分03秒55
800m	勘田百愛奈 (金沢学院大附中3) 10分07秒58	小林 彩希 (能美SC1) 10分13秒26	柴田 芽希 (能美SC3) 10分14秒26	東方 歩子 (寺井中3) 10分29秒20	定免 里桜 (西南部中3) 12分00秒75	張田 彬奈 (金沢錦丘中3) 12分40秒20
1000m	内田 美翔 (浅野川中3) 1分17秒37	坂尻 心美 (清泉中3) 1分19秒94	上山 栞生 (山中中2) 1分21秒22	川村 葉月 (額中3) 1分22秒10	市川 裕子 (額中1) 1分23秒10	岡 泉美 (清泉中1) 1分23秒50
2000m	内田 美羽 (浅野川中3) 2分45秒78	上山 栞生 (山中中2) 2分52秒11	坂尻 心美 (清泉中3) 2分53秒12	川村 葉月 (額中3) 2分53秒41	岡 泉美 (清泉中1) 2分58秒96	市川 裕子 (額中1) 3分00秒43
背泳ぎ	浅香 志帆 (金大附属中2) 1分08秒86	矢田 藍彩 (丸内中1) 1分14秒85	酒井 芽生 (森本中2) 1分15秒10	杉森 結月 (西南部中1) 1分15秒21	松本 咲 (能美SC) 1分15秒69	長戸 理良 (松任中2) 1分16秒55
2000m	浅香 志帆 (金大附属中2) 2分29秒19	矢田 藍彩 (丸内中1) 2分41秒43	杉森 結月 (西南部中1) 2分45秒18	酒井 芽生 (森本中2) 2分45秒34	松本 咲 (能美SC3) 2分45秒47	川上 凛瑠羽 (北辰中1) 2分46秒12
バタフライ	石橋 愛唯 (金石2) 1分07秒44	堀川 聡夏 (松陽中3) 1分07秒67	田作 陽菜 (緑中3) 1分10秒65	和田きずな (松任中2) 1分11秒95	荒尾 里音 (津幡南中3) 1分13秒92	元松 渚 (丸内中1) 1分16秒19
2000m	田作 陽菜 (緑中3) 2分30秒09	堀川 聡夏 (松陽中3) 2分38秒34	和田きずな (松任中2) 2分49秒48	定免 舞桜 (西南部中3) 3分04秒94	() 分 秒	() 分 秒
個人メドレー	石橋 愛唯 (金石2) 2分34秒73	正藤 千明 (北星1) 2分38秒11	伊藤 杏 (長田中2) 2分38秒71	中村 凛香 (浅野川中1) 2分39秒51	越村あずさ (清泉中2) 2分40秒01	川上凛瑠羽 (北辰1) 2分44秒50
4000m	伊藤 杏 (長田中2) 5分39秒18	大窪 風沙 (緑中1) 5分41秒29	荒尾 里音 (津幡南中3) 5分50秒89	加納 莉南 (西南部中3) 6分01秒05	() 分 秒	() 分 秒
メドレーリレー	緑中 5分01秒61	能美SC 5分04秒66	森本中 5分11秒97	清泉中 5分25秒22	西南部中 5分31秒32	松任中 5分39秒42

男子

令和6年6月15日(土)~17日(月)

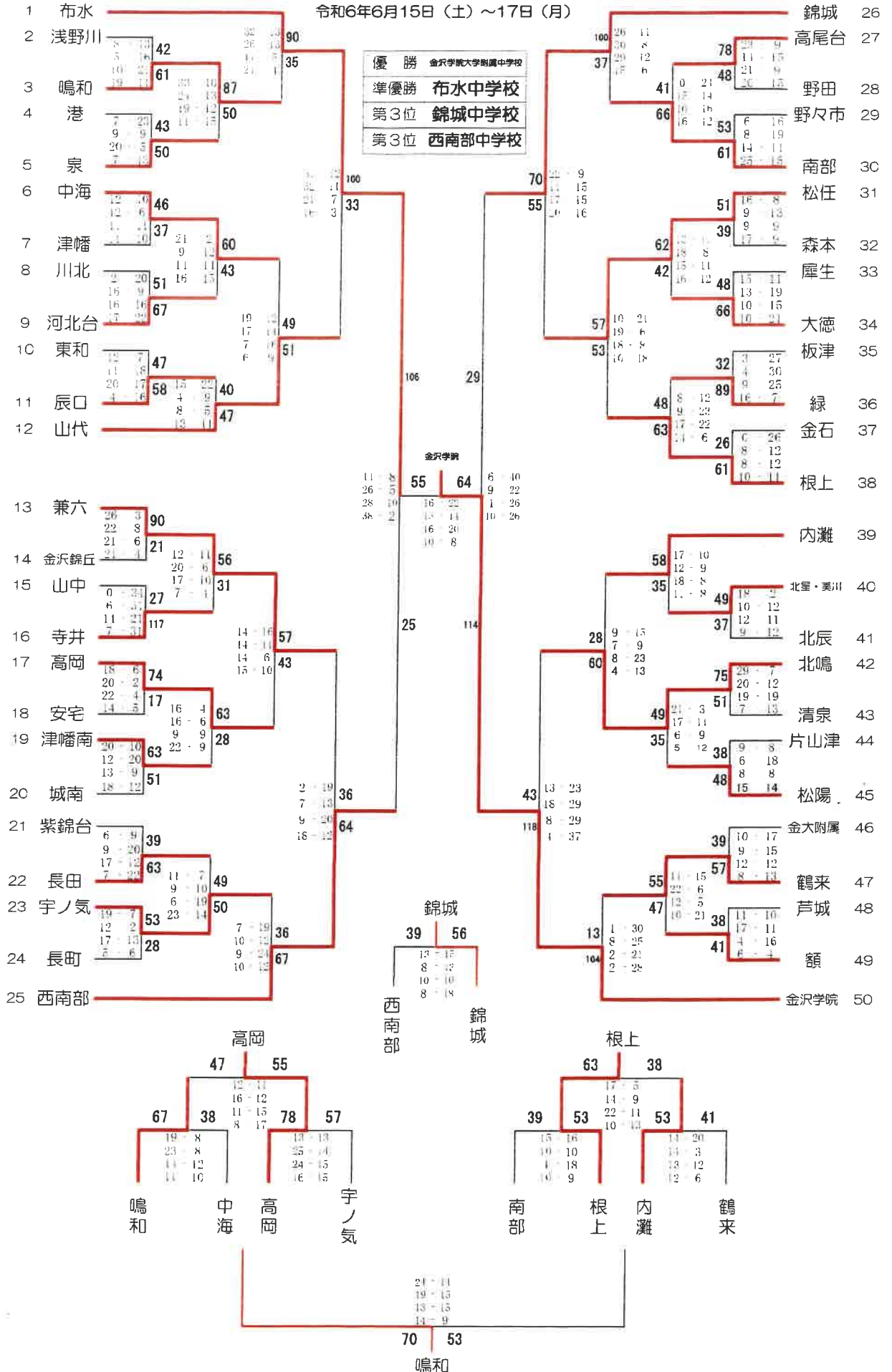

県体出場校(男子)：金沢学院・布水・錦城・西南部・山代・兼六・松任・北鳴・高岡・根上・鳴和

令和6年度 加賀地区中学校体育大会兼県体予選会 バasketボール競技 組み合わせ
女子

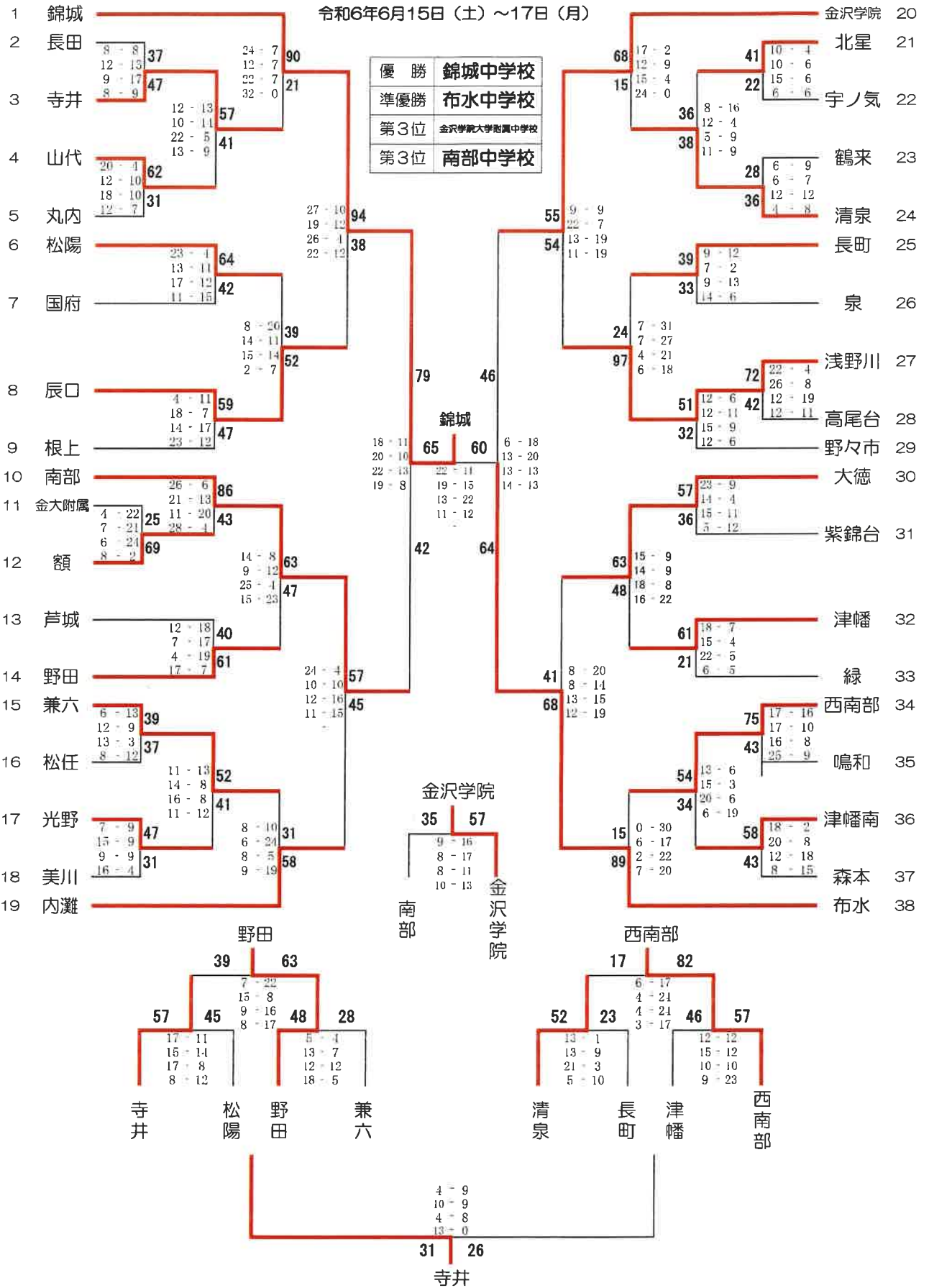

県体出場校(女子): 錦城・布水・金沢学院・南部・辰口・内灘・浅野川・大徳・野田・西南部・寺井

令和6年度 第25回 加賀地区中学校サッカー大会 《 南加賀ブロック 》

- 1位 白山市立松任中学校 (白山市)
 2位 野々市市立野々市中学校 (野々市市)
 3位 野々市市立布水中学校 (野々市市)
白山市立北星中学校 (白山市)

代表 白山市立北辰中学校 (白山市)

Aリーグ

	松任	美川	根上	勝点	得失点差	得点	順位
松任	-	5 ○ 0 (1-0) (4-0)	4 ○ 1 (4-1) (0-0)	6	8	9	1
美川	0 ● 5 (0-1) (0-4)	-	2 ○ 0 (2-0) (0-0)	3	-3	2	2
根上	1 ● 4 (1-4) (0-0)	0 ● 2 (0-2) (0-0)	-	0	-5	1	3

Cリーグ

	北辰	北星	松陽	勝点	得失点差	得点	順位
北辰	-	1 ● 2 (1-1) (0-1)	6 ○ 0 (2-0) (4-0)	3	5	7	2
北星	2 ○ 1 (1-1) (1-0)	-	3 ○ 2 (1-1) (2-1)	6	2	5	1
松陽	0 ● 6 (0-2) (0-4)	2 ● 3 (1-1) (1-2)	-	0	-7	2	3

Bリーグ

	南部	寺井	野々市	勝点	得失点差	得点	順位
南部	-	5 ○ 0 (2-0) (3-0)	0 ● 1 (0-1) (0-0)	3	4	5	2
寺井	0 ● 5 (0-2) (0-3)	-	0 ● 2 (0-0) (0-2)	0	-7	0	3
野々市	1 ○ 0 (1-0) (0-0)	2 ○ 0 (0-0) (2-0)	-	6	3	3	1

Dリーグ

	布水	丸内	光野・笠間	勝点	得失点差	得点	順位
布水	-	5 ○ 1 (2-1) (3-0)	11 ○ 1 (7-0) (4-1)	6	14	16	1
丸内	1 ● 5 (1-2) (0-3)	-	5 ○ 4 (0-4) (5-0)	3	-3	6	2
光野・笠間	1 ● 11 (0-7) (1-4)	4 ● 5 (4-0) (0-5)	-	0	-11	5	3

【決勝トーナメント】 (県体出場決定)

優勝：白山市立松任中学校

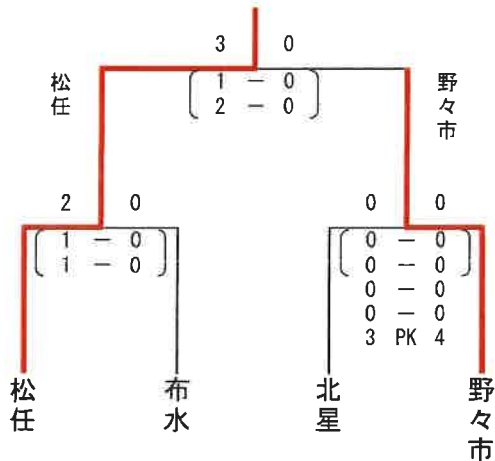

【第5代表決定トーナメント】

代表：白山市立北辰中学校

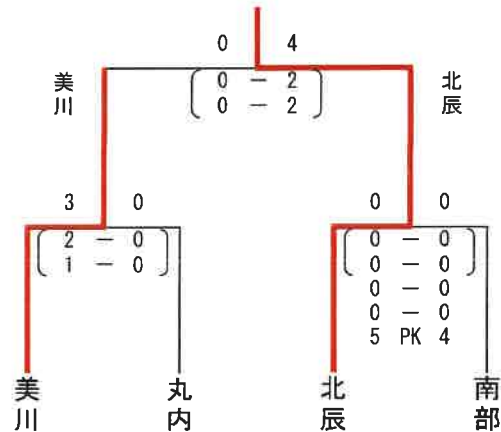

令和6年度加賀地区中学校体育大会兼県体予選会 ハンドボール競技 試合結果

【男子】

ブロック	試合時間	対戦				
A	15日 あ, 9:00	御幸	19	(9 — 27 10 — 23)	50	高尾台
	15日 う, 11:30	安宅	19	(9 — 12 10 — 15)	27	西南部
	15日 い, 12:45	寺井	57	(25 — 9 32 — 13)	22	高尾台
	16日 え, 15:15	寺井	36	(21 — 5 15 — 8)	13	西南部
	16日 か, 12:45	御幸	13	(7 — 19 6 — 22)	41	安宅
B	15日 き, 10:15	芦城	31	(16 — 4 15 — 10)	14	松任
	15日 く, 11:30	附属	32	(18 — 23 14 — 14)	37	南部
	15日 け, 15:15	芦城	38	(16 — 12 22 — 9)	21	南部
	16日 こ, 12:45	松任	23	(15 — 16 8 — 17)	33	附属
C	15日 さ, 10:15	根上	33	(16 — 11 17 — 10)	21	額
	15日 し, 10:15	板津	20	(10 — 20 10 — 16)	36	野田
	15日 す, 14:00	根上	28	(11 — 17 17 — 10)	27	野田
	16日 せ, 15:15	額	26	(16 — 8 10 — 10)	18	板津
1・2・3 シード 決定戦	16日 そ, 11:30	芦城	23	(10 — 9 13 — 12)	21	根上
	16日 た, 15:15	寺井	25	(14 — 12 11 — 10)	22	芦城

<最終順位>

【男子】

1位	能美市立寺井中学校
2位	小松市立芦城中学校
3位	能美市立根上中学校

【女子】

ブロック	試合時間	対戦				
A	15日 a, 9:00	錦丘	17	(7 — 7 10 — 7)	14	浅野川
	15日 d, 12:45	南部・御幸	17	(6 — 19 11 — 20)	39	兼六
	15日 c, 14:00	芦城	50	(21 — 0 29 — 0)	0	錦丘
	15日 k, 16:30			(—)		
	16日 m, 9:00	浅野川	20	(10 — 5 10 — 14)	19	南部・御幸
	16日 g, 10:15	芦城	36	(21 — 1 15 — 7)	8	兼六
B	15日 b, 9:00	附属	21	(5 — 20 16 — 19)	39	高尾台
	15日 e, 11:30	山代	42	(20 — 5 22 — 1)	6	額
	15日 f, 12:45	高尾台	14	(6 — 22 8 — 18)	40	寺井
	15日 l, 15:15			(—)		
	16日 n, 9:00	額	28	(16 — 8 12 — 13)	21	附属
	16日 h, 10:15	山代	14	(6 — 18 8 — 13)	31	寺井
1・2・3 シード 決定戦	16日 i, 14:00	兼六	23	(9 — 21 14 — 15)	36	山代
	16日 j, 14:00	芦城	28	(16 — 14 12 — 9)	23	寺井

【女子】

1位	小松市立芦城中学校
2位	能美市立寺井中学校
3位	加賀市立山代中学校

令和6年度加賀地区体育大会兼県大会予選会・軟式野球競技 トーナメント表

※Tはタイブレーク、Cはコールド

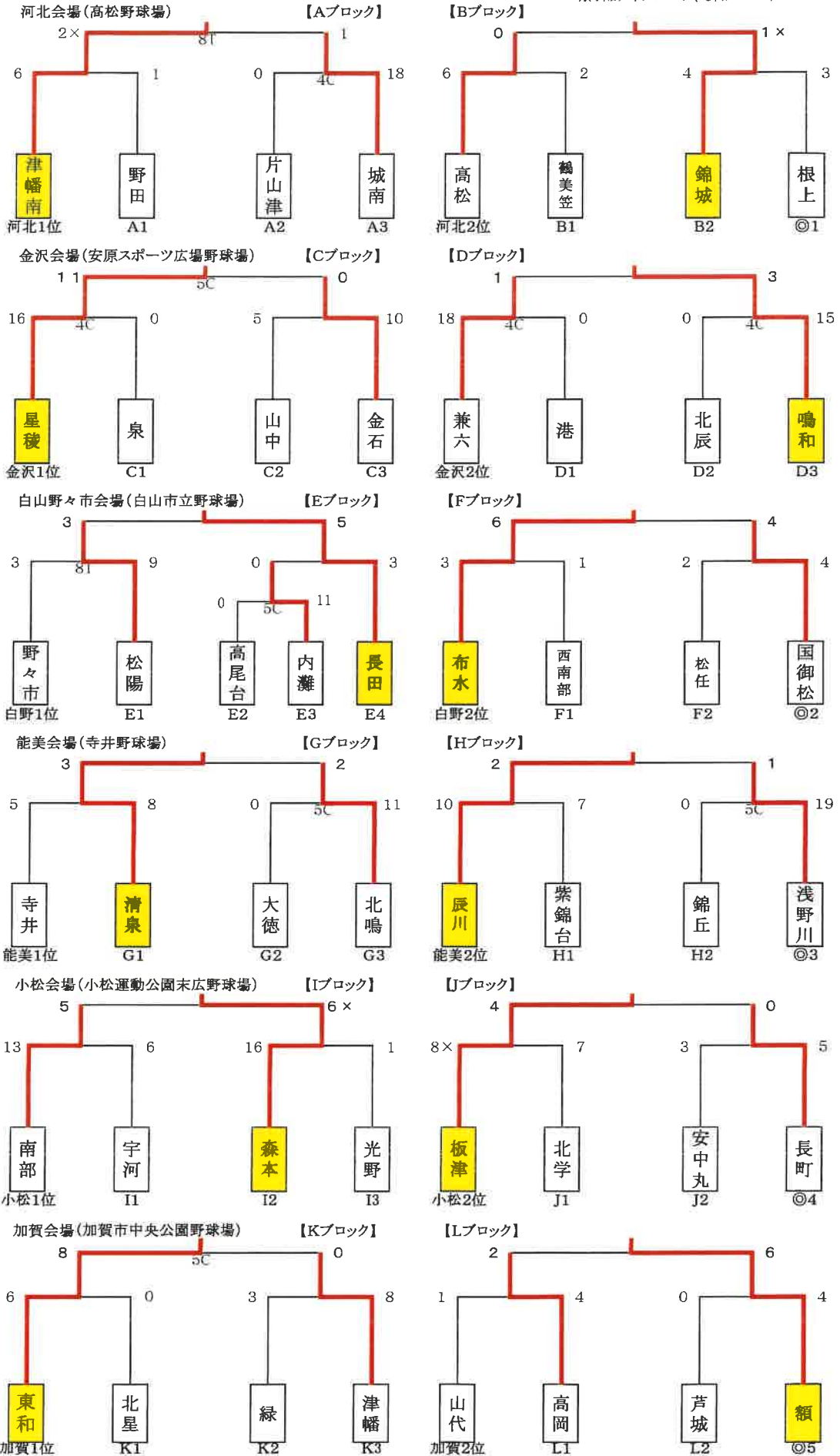

令和6年度

体操

加賀地区中学校体育大会(体操競技男子)

団体総合

該当無し

個人総合

順位	選手名	所属	得点
1	澤田 詩龍	南部	45.100
2	水野 悠成	金石	40.850
3	牧野 将大	丸内	40.250
4	吉田 龍胡	錦城	39.750
5	高村 遼佑	清泉	36.700
6	#N/A	#N/A	#N/A

ゆか

順位	選手名	所属	得点
1	牧野 将大	丸内	11.600
2	澤田 詩龍	南部	11.450
3	水野 悠成	金石	11.350

跳馬

順位	選手名	所属	得点
1	水野 悠成	金石	12.200
2	澤田 詩龍	南部	11.750
3	牧野 将大	丸内	11.100

令和6年度 体操

加賀地区中学校体育大会(体操競技女子)

団体総合

順位	学校名	得点
1	山中中学校	106.100
2	芦城中学校	60.950

個人総合

順位	選手名	所属	得点
1	畦地 吉花	山中	47.700
2	潮津 明依	山中	45.500
3	窪田 侑依	清泉	43.900
4	沢村 虹美	清泉	42.850
5	加端 梨愛	東和	41.700
6	山田 逢月	山中	41.450

あん馬

順位	選手名	所属	得点
1	澤田 詩龍	南部	11.100
2	高村 遼佑	清泉	10.050
3	吉田 龍胡	錦城	9.100

跳馬

順位	選手名	所属	得点
1	潮津 明依	山中	12.200
2	畦地 吉花	山中	12.050
3	沢村 虹美	清泉	12.000

段違い平行棒

順位	選手名	所属	得点
1	窪田 侑依	清泉	11.100
2	畦地 吉花	山中	10.550
3	潮津 明依	山中	10.050

鉄棒

順位	選手名	所属	得点
1	澤田 詩龍	南部	10.800
2	水野 悠成	金石	9.700
3	吉田 龍胡	錦城	9.300

平均台

順位	選手名	所属	得点
1	畦地 吉花	山中	11.900
2	沢村 虹美	清泉	11.500
3	加端 梨愛	東和	11.050

ゆか

順位	選手名	所属	得点
1	畦地 吉花	山中	13.200
2	潮津 明依	山中	12.700
3	窪田 侑依	清泉	12.100

令和6年度 加賀地区中学校体育大会 新体操競技

会場：金沢市総合体育館

日時：令和6年6月9日

試技順	選手名	学年	学校名	フープ						リボン						個人総合	
				D	A	E	減点	得点	順位	D	A	E	減点	得点	順位	得点	順位
				1	近山 紗希	2年	ティンカーベル FG	8.000	5.800	5.650	0.00	19.450	1	6.600	5.233	5.250	0.05
4	上田こまち	2年	大徳中学校	3.100	5.000	5.200	0.00	13.300	2	3.400	4.766	5.350	0.00	13.516	3	26.816	2
2	川上 音色	2年	ティンカーベル FG	1.900	4.433	4.100	0.00	10.433	3	4.100	4.566	5.050	0.00	13.716	2	24.149	3
6	森田 優衣	2年	大徳中学校	0.600	2.766	3.050	0.00	6.416	5	1.200	3.000	2.750	0.00	6.950	4	13.366	4
5	芝田 怜加	2年	大徳中学校	0.100	3.333	3.250	0.00	6.683	4	0.600	3.233	2.500	0.00	6.333	5	13.016	5
3	佐々木 理桜	3年	大徳中学校	0.400	3.333	2.600	0.00	6.333	6	0.000	2.833	2.800	0.00	5.633	6	11.966	6

令和6年度 加賀地区兼県体予選会（北加賀ブロック）組み合わせ

加賀地区バレーボール専門部

金沢・河北（6チーム選出）

1. 日時 令和6年6月15日（土）・16日（日）
 2. 会場 宇ノ気体育館（ A ・ B コート）

開始式は行わない。

[男子の部]

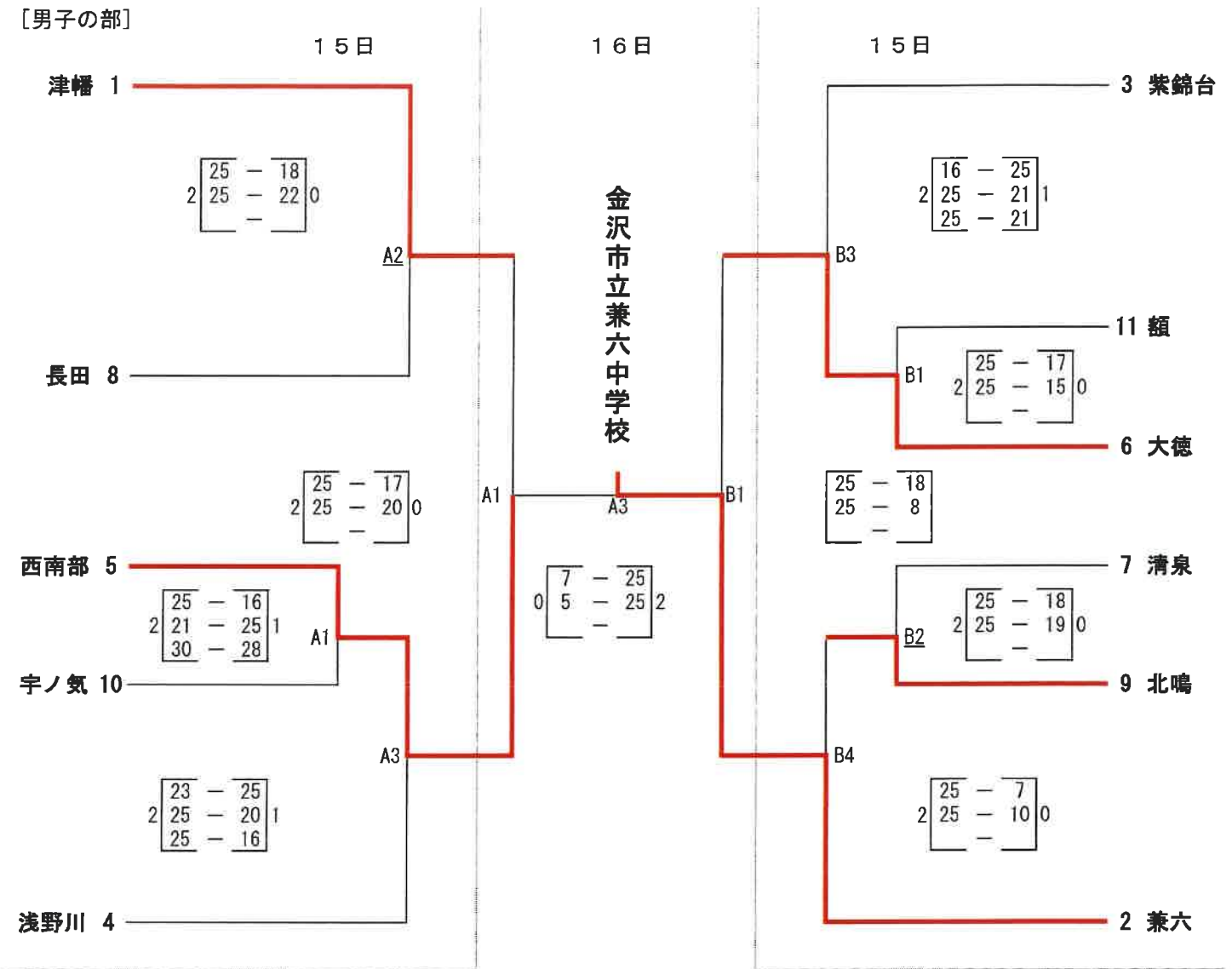

16日 5・6位決定戦

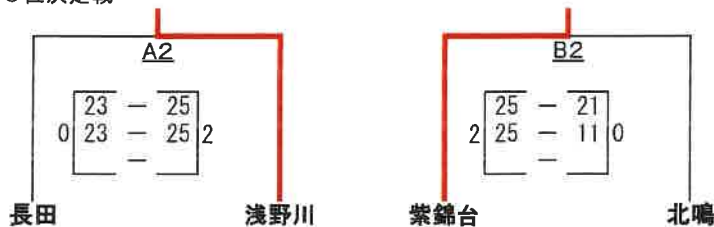

1日目 第1試合 9:00~
 第2試合 10:15~
 第3試合 11:30~
 第4試合 12:45~

2日目 第1試合 9:00~
 第2試合 10:15~
 第3試合 11:30~

*1日目の審判は第一試合は下線のチームで、第二試合以降は前の試合のチームとする。

令和6年度 加賀地区兼県体予選会（北加賀ブロック）組み合わせ

加賀地区バレーボール専門部

金沢・河北（7チーム選出）

1. 日時 令和6年6月15日（土）・16日（日） 開始式は行わない。
 2. 会場 内灘町総合体育館（A・Bコート） 津幡運動公園体育館（C・Dコート）
 [女子の部]

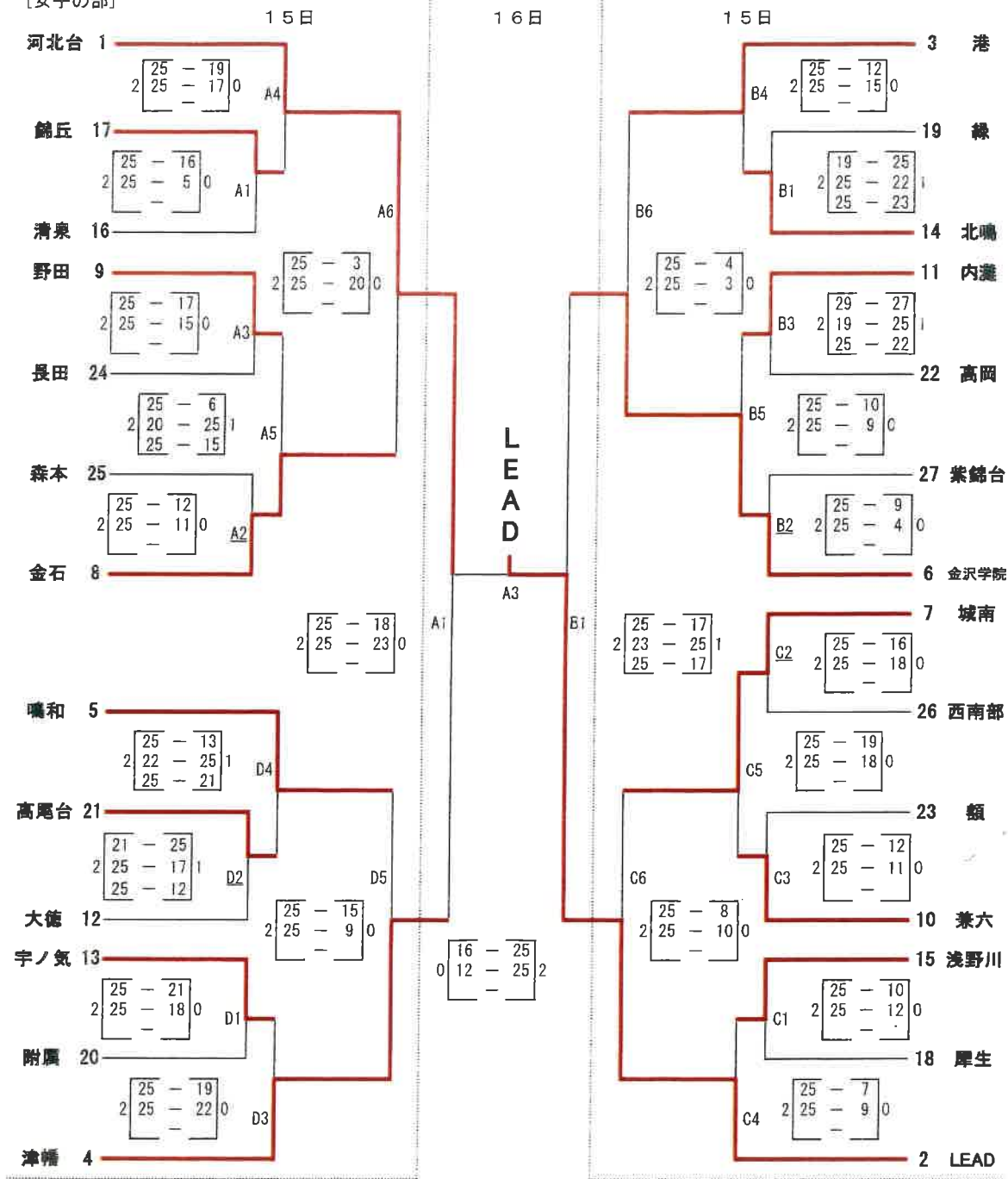

16日 代表決定戦（5・6位決定戦）

(7位決定戦)

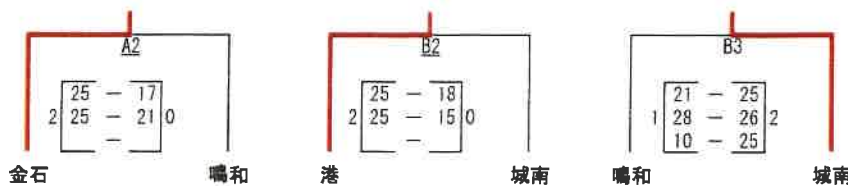

- 1日目 第1試合 9:00~ 2日目 第1試合 9:00~
 第2試合 10:15~ 第2試合 10:15~
 第3試合 11:30~ 第3試合 11:30~
 第4試合 12:45~
 第5試合 14:00~
 第6試合 15:15~

*1日目の審判は第一試合は下線のチームで、第二試合以降は前の試合のチームとする。

令和6年度 加賀地区中学校体育大会兼県体予選会
南加賀ブロック バレーボール競技 (8チーム選出)

- 1, 日時 令和6年 6月15日(土)・16日(日)
2, 会場 根上勤労者体育センター (A・Bコート)

[男子の部]

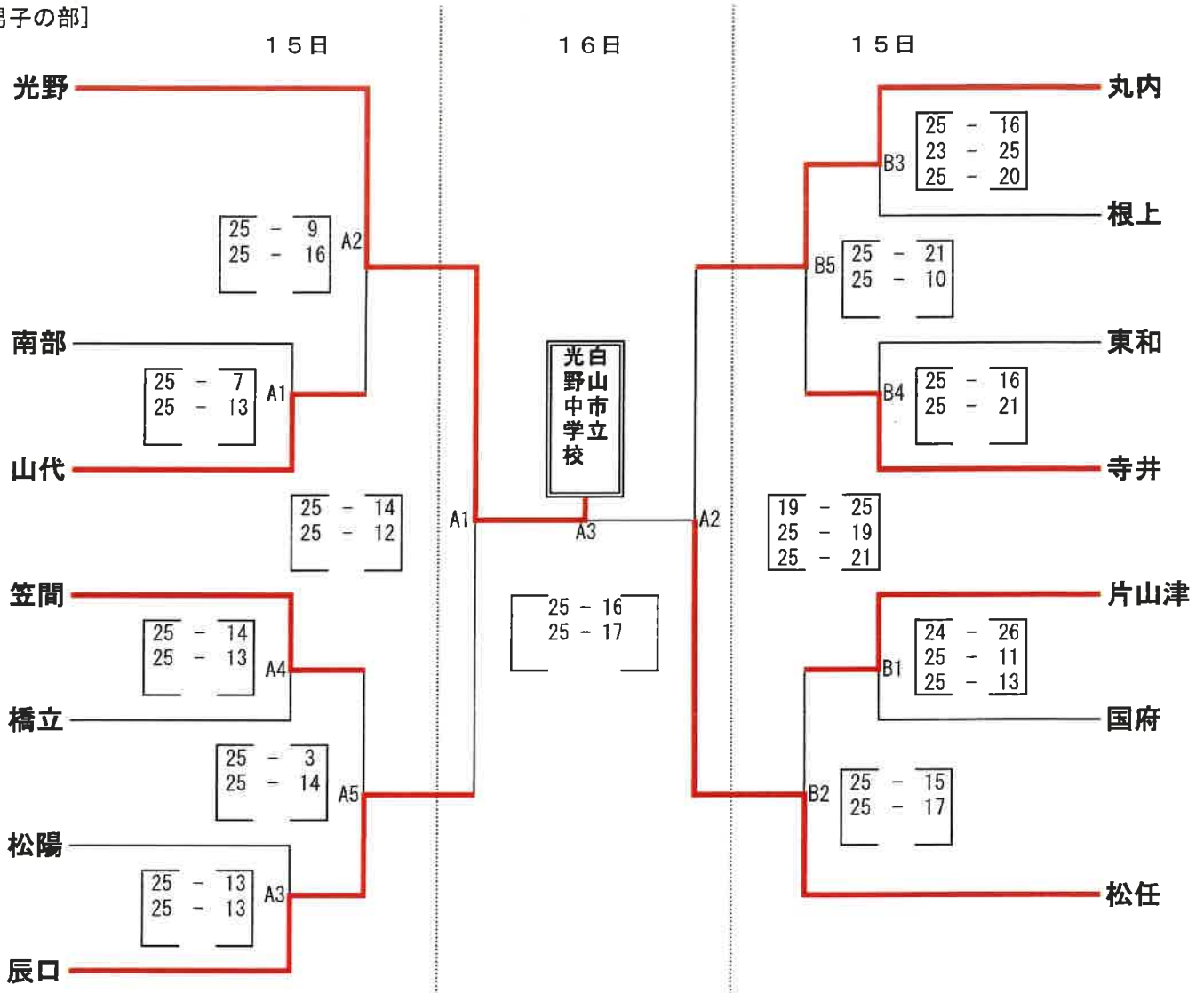

Aコート: 手前側
Bコート: 奥側

県体出場校

- 優勝 白山市立光野中学校
第2位 白山市立松任中学校
第3位 能美市立辰口中学校
第3位 小松市立丸内中学校
第5~8代表 加賀市立山代中学校
第5~8代表 加賀市立片山津中学校
第5~8代表 白山市立笠間中学校
第5~8代表 能美市立寺井中学校

令和6年度 加賀地区中学校体育大会兼県体予選会 南加賀ブロック バレーボール競技 (6チーム選出)

1. 日時 令和6年6月15日(土)・16日(日)

2. 会場 白山郷体育館 (A・Bコート)

川北町総合体育館 (C・Dコート)

[女子の部]

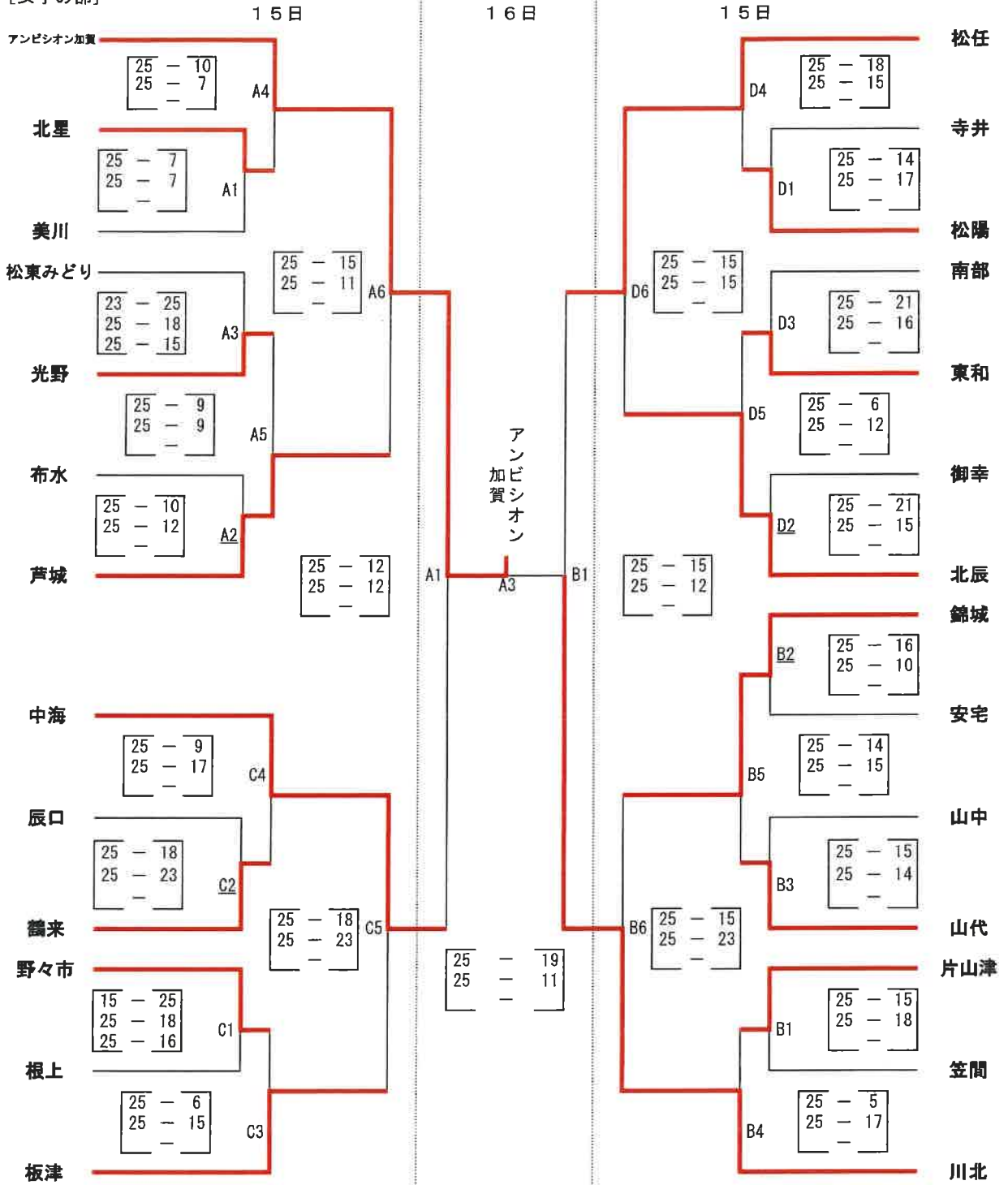

16日 代表決定戦 (5・6位決定戦)

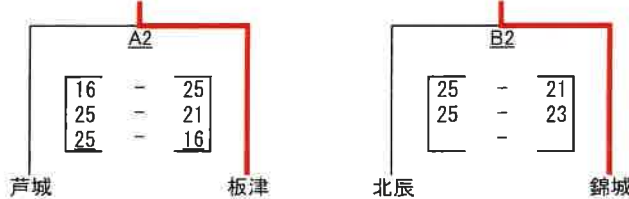

県体出場校

- 優勝 アンビシオン加賀
- 第2位 川北町立川北中学校
- 第3位 小松市立中海中学校
- 第3位 白山市立松任中学校
- 第5位 小松市立板津中学校
- 第5位 加賀市立錦城中学校

Aコート: 手前側
Bコート: 奥側
Cコート: 入口左側
Dコート: 入口右側

日時 2024.6.15 (Sat)

場所 津幡運動公園テニスコート

男子団体戦

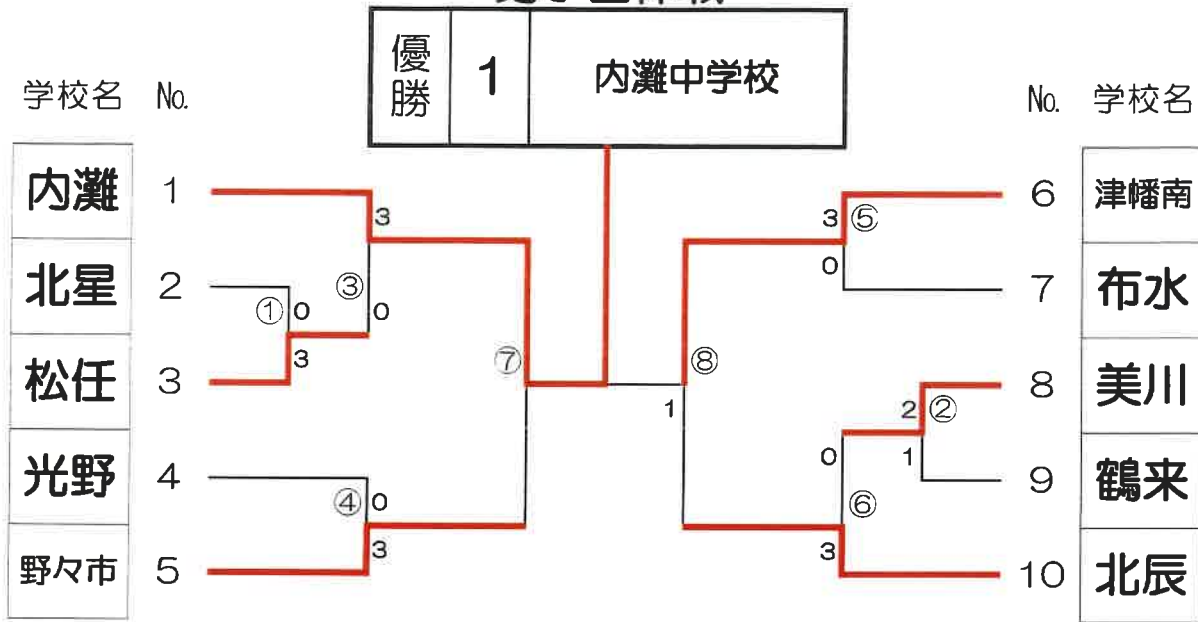

敗者復活戦 男子

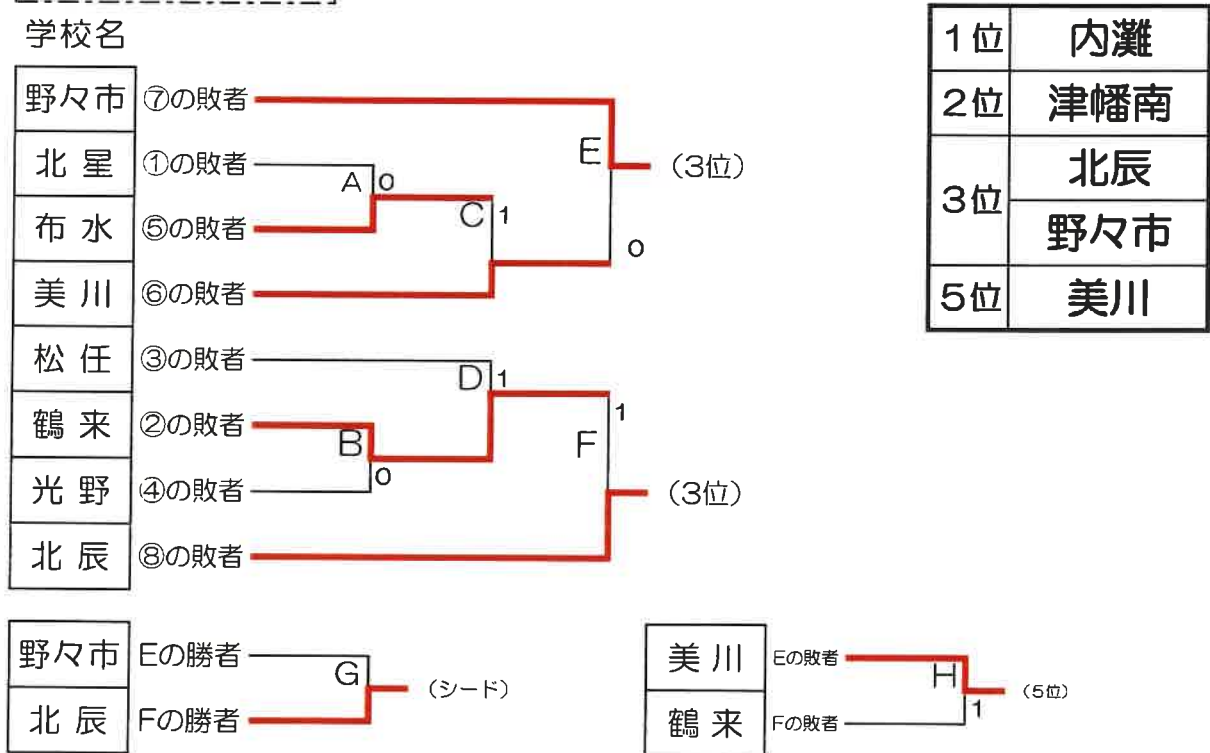

日時 2024.6.15 (Sat)

場所 津幡運動公園テニスコート

女子団体戦

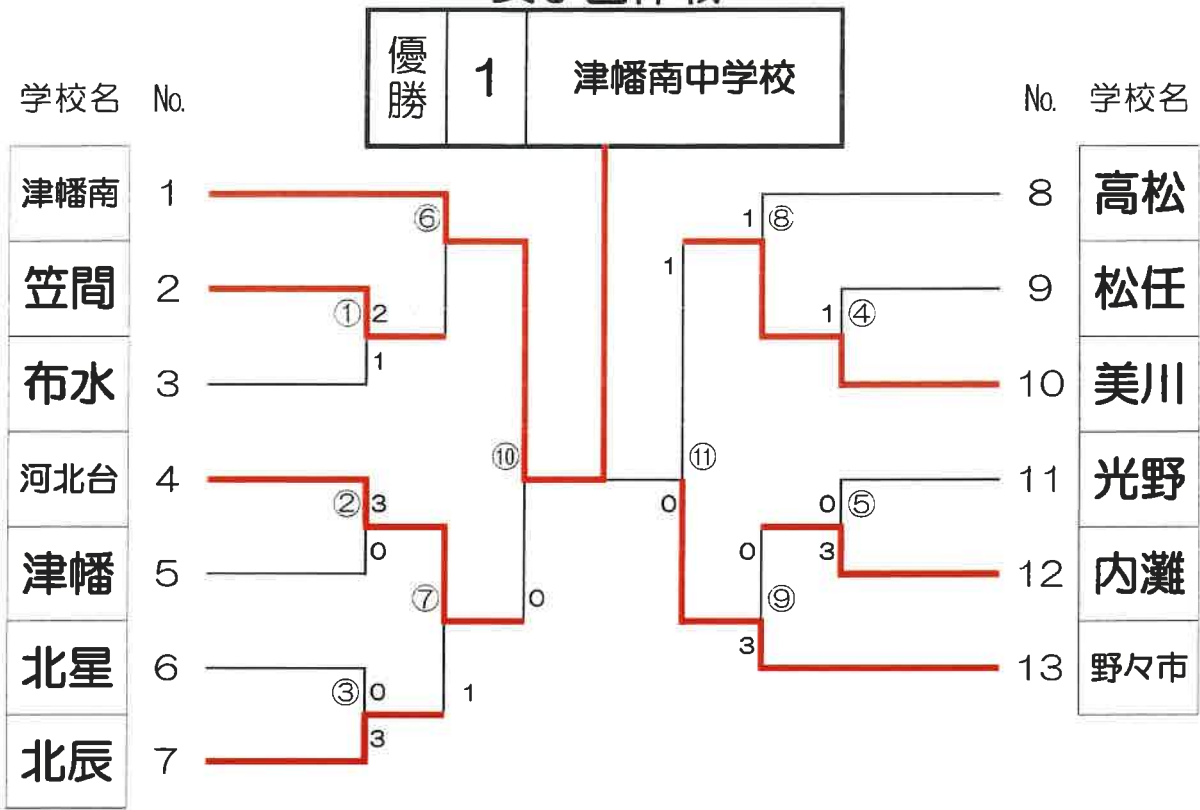

敗者復活戦 女子

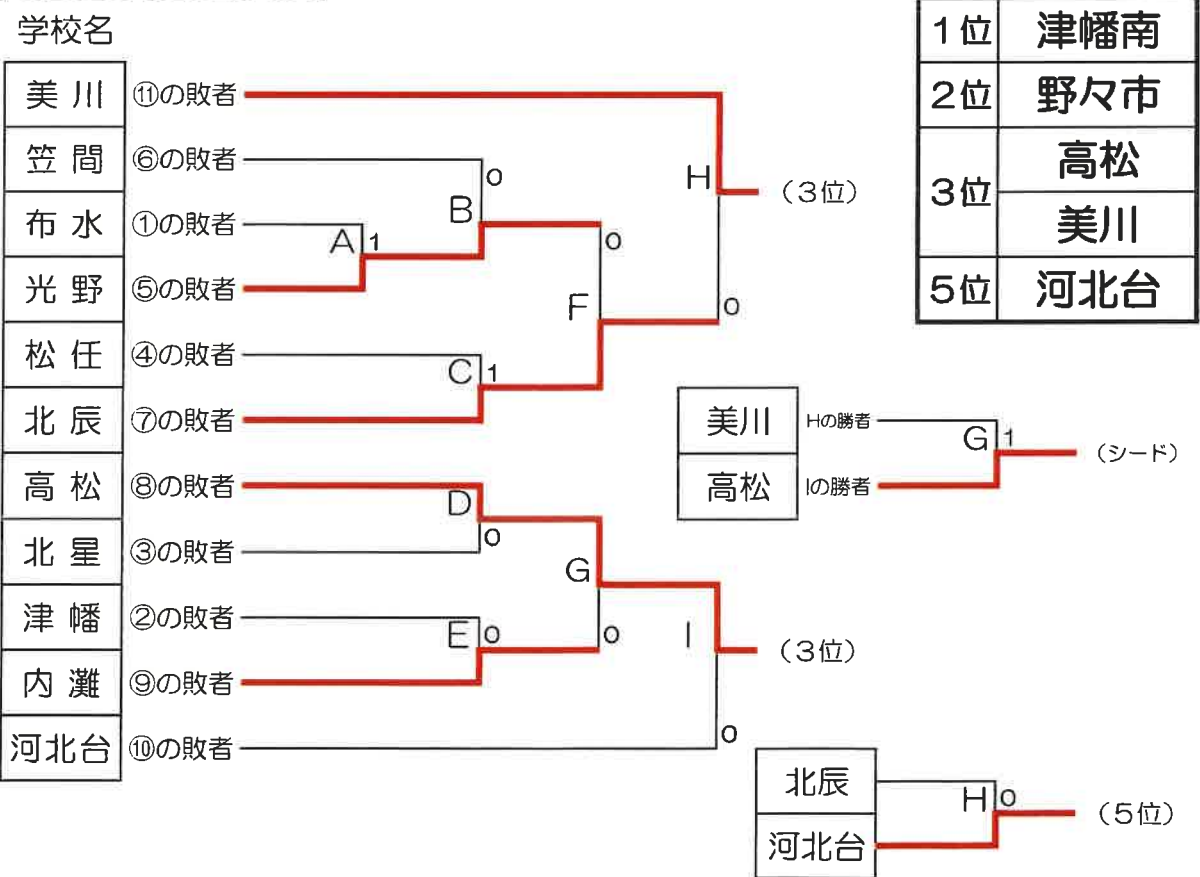

令和6年度 加賀地区中学校体育大会兼県体予選会(北加賀ブロック)ソフトテニス競技
サン・スポーツランド テニスコート

令和6年6月16日

【男子】

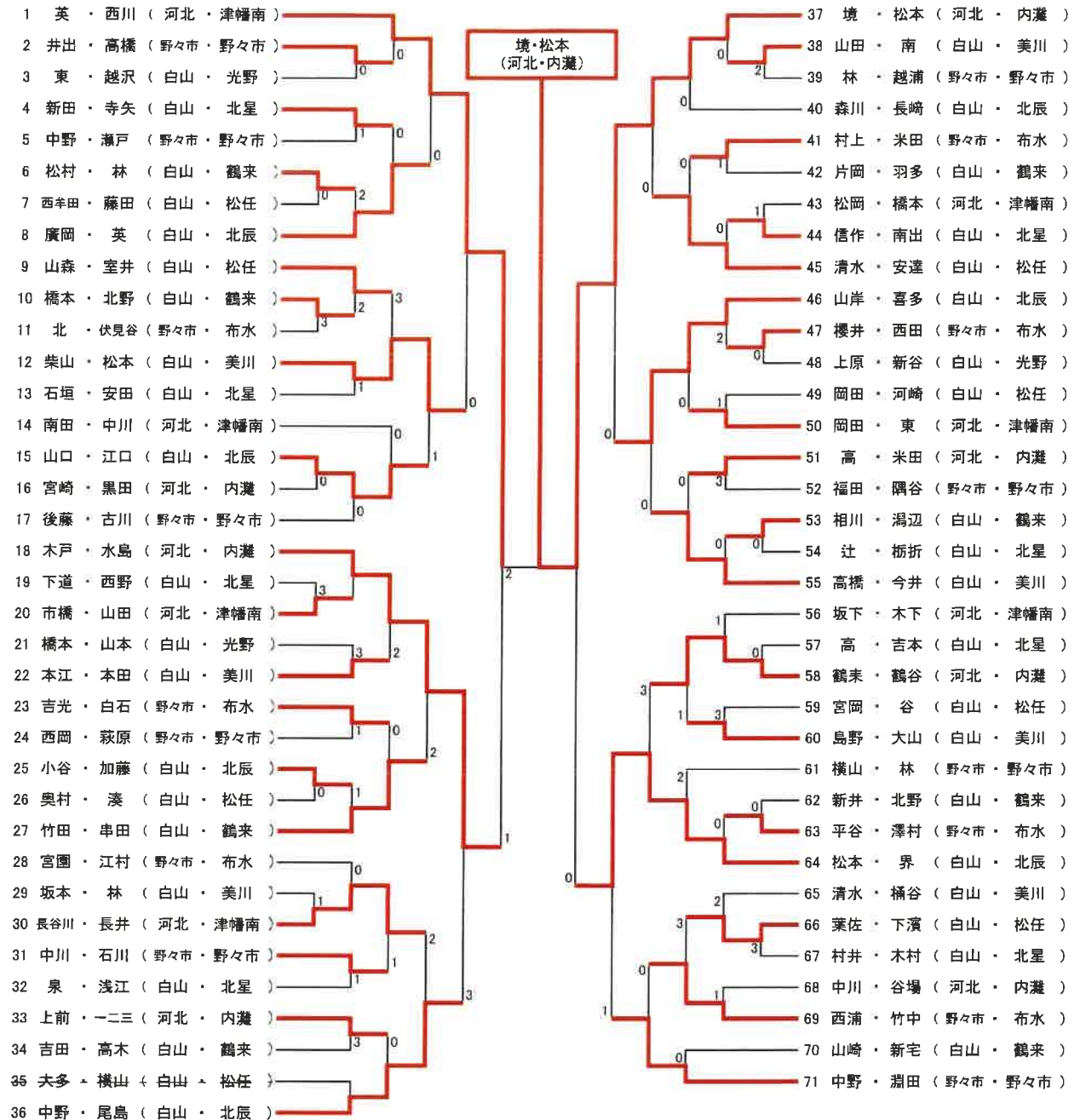

- シード決定戦(3位)**
- 18 木戸・水島 (河北・内灘) 2
 - 64 松本・界 (白山・北辰)
- Iシード決定戦(5位決め1)**
- 12 柴山・松本 (白山・美川) 2
 - 36 中野・尾島 (白山・北辰)
- A:県体出場決定戦(9位)**
- 8 廣岡・英 (白山・北辰) 1
 - 15 山口・江口 (白山・北辰)
- B:県体出場決定戦(9位)**
- 27 竹田・串田 (白山・鶴来) 3
 - 30 長谷川・長井 (河北・津幡南)
- E:県体出場決定戦(13位)**
- 8 廣岡・英 (白山・北辰) 0
 - 27 竹田・串田 (白山・鶴来)

- IIIシード決定戦(5位) I IIの勝者**
- 36 中野・尾島 (白山・北辰) 3
 - 71 中野・淵田 (野々市・野々市)
- IIシード決定戦(5位決め2)**
- 46 山岸・喜多 (白山・北辰) 1
 - 71 中野・淵田 (野々市・野々市)
- C:県体出場決定戦(9位)**
- 45 清水・安達 (白山・松任) 0
 - 55 高橋・今井 (白山・美川)
- D:県体出場決定戦(9位)**
- 58 鶴来・鶴谷 (河北・内灘) 2
 - 69 西浦・竹中 (野々市・布水)
- F:県体出場決定戦(13位)**
- 45 清水・安達 (白山・松任) 3
 - 69 西浦・竹中 (野々市・布水)

【女子】

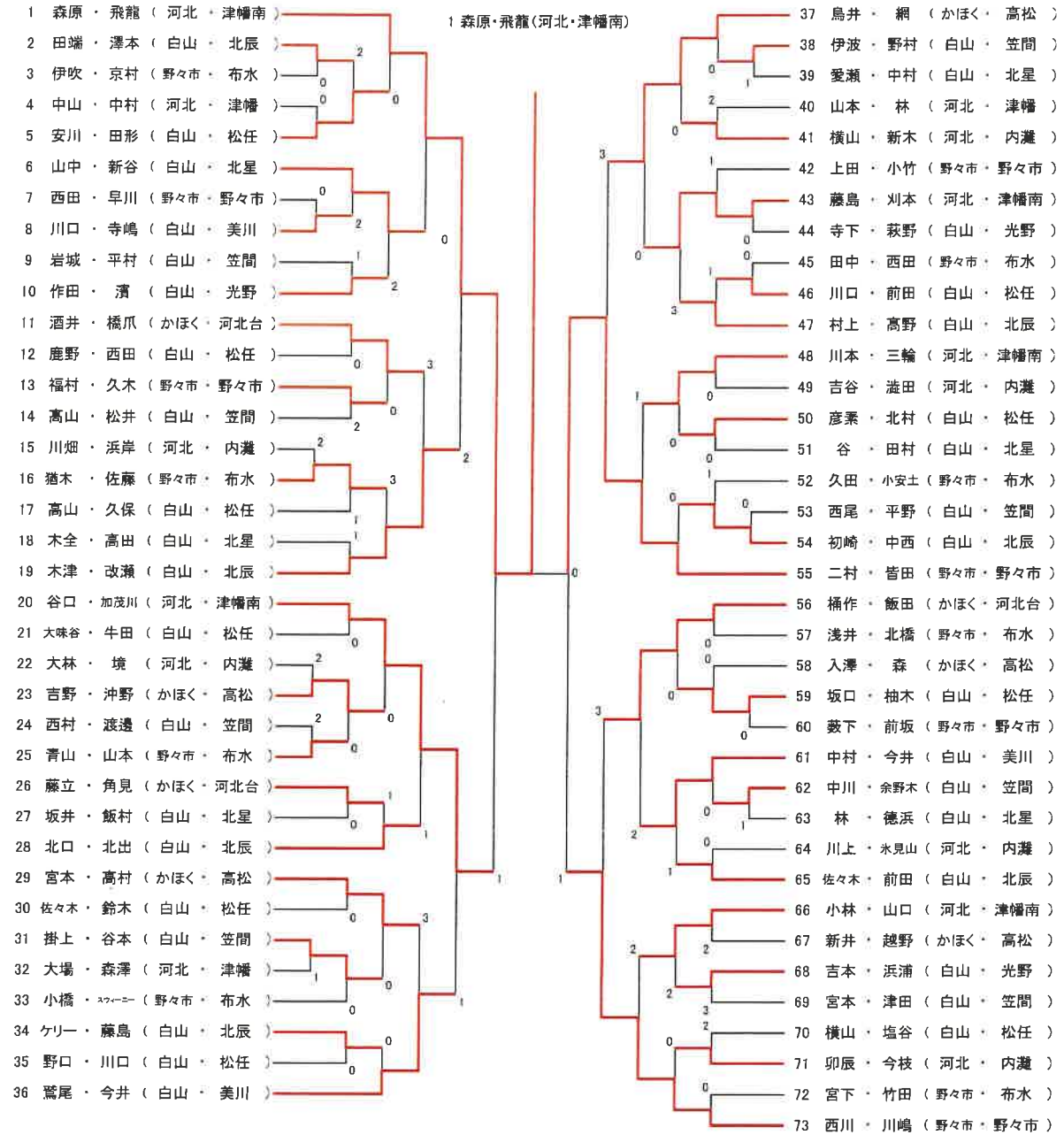

男子 個人 戦

優勝 47 福島 将真 佐藤 巖 (犀生)

選手名	学校名	No.	選手名	学校名	No.
河野 渡琉・長田 遥	(城南)	1	47 福島 将真	(犀生)	47
中田 和志・端 樟大	(野田)	2	48 岩浜 和樹	(浅野川)	48
金谷 莉久・本 悠人	(北鳴)	3	49 天田 和希	(西南部)	49
岩本 一織・新保 颯太	(額)	4	50 加藤 聡	(鳴和)	50
山本 理平・大平 悠生	(港)	5	51 鍛冶谷 亮丞	(清泉)	51
竹中 文梧・前田 蓮斗	(鳴和)	6	52 馬場 千颯	(額)	52
宮崎 隼・池田 拓未	(高尾台)	7	53 星野 塁	(北鳴)	53
引持 春・村濱 充音	(西南部)	8	54 加藤 壮人	(大徳)	54
齊藤 廉士・石原 拓海	(長田)	9	55 米田 喜一	(緑)	55
小伊勢 吏恩・中七 蒼真	(緑)	10	56 鎌倉 恭平	(港)	56
小川 璃斗・寺内 悠樹	(大徳)	11	57 山口 善久	(城南)	57
稲葉 瑛太・山内 尚幸	(森本)	12	58 篠宮 宏汰	(浅野川)	58
水木 駿翔・倉辺 貴行	(西南部)	13	59 前 膳之介	(緑)	59
高木 隆汰・山浦 怜生	(清泉)	14	60 田中 颯太郎	(長田)	60
岩崎 友貴弥・瀧山 日向	(浅野川)	15	61 吉田 洸介	(森本)	61
川口 永真・柴田 桃慎	(港)	16	62 新町 隼矢	(額)	62
米尾 徠良・徳田 優	(野田)	17	63 平野 航大	(港)	63
小山 宗一郎・宮崎 風圭	(犀生)	18	64 五十島 健	(犀生)	64
小関 裕太・藤田 悠輔	(長田)	19	65 野村 陸人	(清泉)	65
金谷 陸篤・泉屋 利宗	(高尾台)	20	66 北野 智士	(野田)	66
前岡 柗三・廣田 昉己	(額)	21	67 伊藤 泉希	(高尾台)	67
樽本 悠・平木 遥真	(緑)	22	68 片倉 朋哉	(北鳴)	68
竹下 桜芯・谷内 春飛	(北鳴)	23	69 北本 純清	(西南部)	69
前田 駿・村田 祥太郎	(緑)	24	70 中澤 樹紀	(浅野川)	70
石川 創也・橋場 元希	(額)	25	71 田中 慎志	(犀生)	71
道 玲翔・東良 暖真	(鳴和)	26	72 高田 翔太郎	(西南部)	72
高田 蒼士・越田 晴也	(芝原)	27	73 山田 悠人	(森本)	73
布施 優斗・小泉 晴歩	(長田)	28	74 中野 凌輔	(緑)	74
森 佑雅・小林 圭	(浅野川)	29	75 増林 大悟	(野田)	75
東 恭丞・提嶋 淳斗	(清泉)	30	76 今坂 啄人	(緑)	76
深山 優正・竹俣 好太	(北鳴)	31	77 池田 政宗	(長田)	77
林 幹太・岡島 康	(森本)	32	78 向 朔汰	(港)	78
寺田 瑛音・中村 亘晟	(城南)	33	79 坪内 悠真	(高尾台)	79
柿崎 壱仁・杉田 悠馬	(野田)	34	80 榎田 寛人	(城南)	80
河合 悠真・山田 崇斗	(高尾台)	35	81 田村 海檉	(北鳴)	81
橋場 涼介・上野 秀成	(西南部)	36	82 北山 裕介	(長田)	82
飯田 影虎・竹谷 静海	(額)	37	83 松澤 喜	(高尾台)	83
石垣 冴空・吉川 晴貴	(野田)	38	84 山本 煌太	(鳴和)	84
大津 春真・遠藤 優心	(大徳)	39	85 上村 和己	(城南)	85
川島 流風・白崎 竣也	(緑)	40	86 向井 蓮	(緑)	86
山下 侑樹一・河津 快成	(犀生)	41	87 荒木 陽翔	(芝原)	87
本保 連太郎・大杉 武	(長田)	42	88 村上 琥太	(額)	88
新 敦貴・米林 拓人	(港)	43	89 岩田 龍樹	(大徳)	89
本郷 克・吉田 匠人	(清泉)	44	90 大藤原 正宗	(北鳴)	90
羽賀 蒼剛・池 晃介	(緑)	45	91 堂之前 祐亮	(港)	91
安田 權・久保 偉楓	(北鳴)	46	92 吉田 朝陽	(清泉)	92

森 佑雅・小林 圭 (浅野川) 29	シード順位決定戦(3位)	4	81 田村 海檉・中川 天馬 (北鳴)
小山 宗一郎・宮崎 風圭 (犀生) 18	シード順位決定戦(5位)	4	69 北本 純清・前田 晨作 (西南部)
安田 權・久保 偉楓 (北鳴) 46		2	92 吉田 朝陽・松川 颯来 (清泉)
竹中 文梧・前田 蓮斗 (鳴和) 6	石川県体育大会 出場決定戦 (9位決定戦)	4	57 山口 善久・谷口 創大 (城南)
高木 隆汰・山浦 怜生 (清泉) 14		4	63 平野 航大・戸田 瑛斗 (港)
東 恭丞・提嶋 淳斗 (清泉) 30		4	70 中澤 樹紀・浅森 裕介 (浅野川)
山下 侑樹一・河津 快成 (犀生) 41		4	87 荒木 陽翔・水内 蒼 (芝原)
高木 隆汰・山浦 怜生 (清泉) 14	県体出場決定戦(13位)	4	63 平野 航大・戸田 瑛斗 (港)
山下 侑樹一・河津 快成 (犀生) 41		4	70 中澤 樹紀・浅森 裕介 (浅野川)

女子個人戦

優勝 1 寺口 明里 吉村 うらら (犀生)

選手名	学校名	No.	選手名	学校名	No.
寺口 明里	犀生	1	高田 ひなみ	犀生	56
吉村 うらら	犀生	2	上田 梨香子	兼六	57
向 優奈	清泉	3	表 愛理奈	浅野川	58
竹中 愛莉	長田	4	中村 莉緒	清泉	59
鳩野 芽衣	高岡	5	武藤 あさひ	長田	60
村本 愛実	西南部	6	蔵本 来愛	高岡	61
道端 もも	兼六	7	東 柚希	大徳	62
宮崎 蓮	緑	8	上田 真理愛	芝原	63
西澤 明音	大徳	9	三輪 夏未	清泉	64
川岸 夢奈	泉	10	新川 莉渚	北鳴	65
泉 蓮果	高尾台	11	森 唯乃	長町	66
中田 菜凜	浅野川	12	石崎 せり	高尾台	67
島崎 美優	金石	13	坂前 萌優	野田	68
北鳴 凜子	北鳴	14	中村 真優	森本	69
柏野 莉澄	西南部	15	岡本 あんじゅ	高岡	70
野田 杏莉	野田	16	大浦 芽久	鳴和	71
友寄 依央	額	17	三松 美結	長田	72
土谷 くるみ	長町	18	多幡 一華	金石	73
藤原 恋倅	大徳	19	元尾 紗ひ子	清泉	74
沖崎 心和	北鳴	20	林 ひより	長町	75
宮田 芽依	清泉	21	中瀬 成実	兼六	76
北方 弥優	長田	22	可貴 美咲	額	77
山岸 春乃	清泉	23	舟崎 汐音	兼六	78
二木 優花	金石	24	田中 涼花	犀生	79
米澤 花心	鳴和	25	山本 結子	西南部	80
松岡 朝歩	犀生	26	寺西 美輪	泉	81
東野 莉子	兼六	27	二木 薫乃	海風	82
北 ひのき	浅野川	28	中田 育弥	浅野川	83
金内 ひより	清泉	29	先川 唯月	犀生	84
吉本 雪乃	高岡	30	宮口 美那彩	北鳴	85
野口 夏海	高尾台	31	長森 心音	長田	86
島田 萌々子	大徳	32	北村 杏夏	泉	87
村本 彩寧	犀生	33	梅野 愛奈	浅野川	88
小伏 弥子	長田	34	武藤 蘭	西南部	89
米島 沙月	鳴和	35	下農 さくら	高尾台	90
安原 名穂	緑	36	西村 環花	大徳	91
澤田 此永愛	長町	37	出水 るこ	清泉	92
森川 睦美	清泉	38	小上防 千紘	森本	93
山根 紗瑛	北鳴	39	森 優樹	高岡	94
橋川 綾乃	芝原	40	下村 美優	緑	95
福井 杏	兼六	41	杉本 琉々那	鳴和	96
浅野川 姫生	浅野川	42	丸山 円佳	金石	97
長町 結衣	長町	43	北川 百々花	兼六	98
金石 美咲	金石	44	朝本 沙羅	大徳	99
森本 ひまり	森本	45	中橋 和奏	西南部	100
額 優奈	額	46	中津 ひより	清泉	101
長田 葵音	長田	47	千田 由弥	野田	102
清泉 珠莉愛	清泉	48	本田 萌結	浅野川	103
野田 麻央	野田	49	宮村 音羽	泉	104
野田 桃華	野田	50	北見 仁子	兼六	105
兼六 風夏	兼六	51	白阪 愛芽	北鳴	106
高岡 瑠菜	高岡	52	柳瀬 美桜	長田	107
西南部 結愛	西南部	53	田中 友愛	犀生	108
清泉 碧花	清泉	54	北川 花火	清泉	109
浅野川 汐里	浅野川	55	廣瀬 礼奈		110
犀生 心栞	犀生	55			111

中山 真優	金内 ひより	清泉	28	シード順位決定戦(3位)	4	111 廣瀬 礼奈	小畑 瑚陽	清泉
下村 莉奈	寺山 凜子	北鳴	13	石川県体育大会 出場決定戦 (9位決定戦)	4	69 中村 真優	中村 谷	森本
平野 真央	北方 弥優	長田	21		4	72 三松 美結	森田 彩	森本
七田 来瞳	三角 姫生	浅野川	41		3	94 小上防 千紘	岡田 真奈	兼六
勝木 紅羽	吉見 麻央	泉	48		4	100 朝本 沙羅	中村 真奈	兼六

令和6年度 加賀地区中学校体育大会兼県体予選会
南加賀ブロック ソフトテニス競技

★男子団体予選リーグ

Aリーグ	I	II	III		勝点	順位
I 錦城	*	3	3		2	1
II 板津	0	*	0		0	3
III 寺井	0	3	*		1	2
				*		

★大会結果&県大会出場校

1 位 錦城

2 位 山代

3 位 松陽

4 位 寺井

Bリーグ	I	II	III		勝点	順位
I 芦城	*	3	2	0	2	2
II 松東	0	*	0	0	0	4
III 根上	1	3	*	0	1	3
IV 山代	3	3	3	*	3	1

Cリーグ	I	II	III		勝点	順位
I 辰口	*	3	1		1	2
II 南部	0	*	0		0	3
III 松陽	2	3	*		2	1
				*		

順位決定リーグ	I	II	III	勝点	順位
I 錦城 (A1位)	*	3	3	2	1
II 山代 (B1位)	0	*	3	1	2
III 松陽 (C1位)	0	0	*	0	3

順位決定リーグ	IV	V	VI	勝点	順位
IV 寺井 (A2位)	*	2	2	2	1
V 芦城 (B2位)	1	*	2	1	2
VI 辰口 (C2位)	1	1	*	0	3

リーグ戦試合順

(1) I - II、(2) II - III、(3) I - III

令和6年度 加賀地区中学校体育大会兼県体予選会

加賀ブロック ソフトテニス競技

★女子団体予選リーグ

Aリーグ	I	II	III	勝点	順位
I 丸内	*	2	3	2	1
II 芦城	1	*	3	1	2
III 寺井	0	0	*	0	3

Bリーグ	I	II	III	勝点	順位
I 片山津	*	2	1	1	2
II 南部	1	*	0	0	3
III 板津	2	3	*	2	1

Cリーグ	I	II	III	勝点	順位
I 御幸	*	3	1	1	2
II 根上	0	*	1	0	3
III 錦城	2	2	*	2	1

Dリーグ	I	II	III	勝点	順位
I 辰口	*	3	2	2	1
II 東和	0	*	0	0	3
III 松陽	1	3	*	1	2

★大会結果&県大会出場校

1 位 丸内

2 位 錦城

3 位 板津

3 位 芦城

リーグ戦試合順

(1) I - II、(2) II - III、(3) I - III

★決勝トーナメント

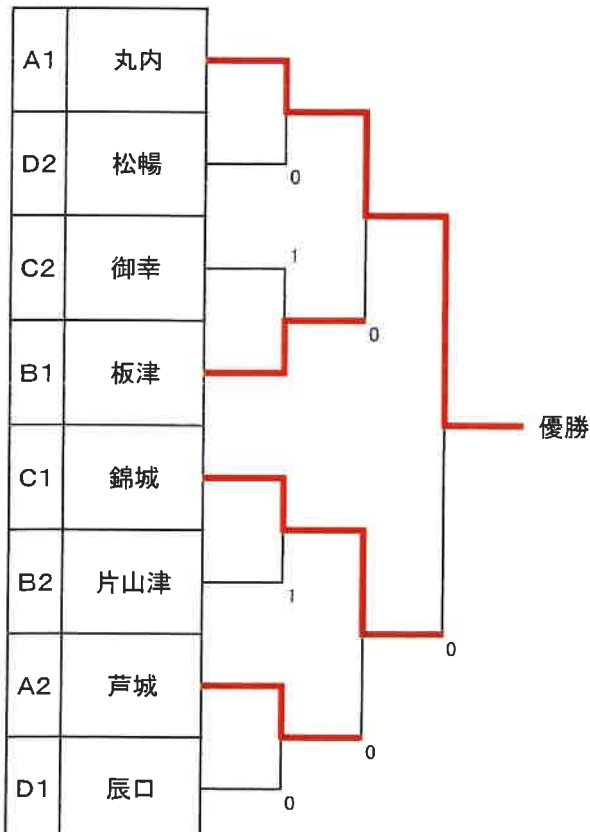

シード順位決定戦



令和6年度 加賀地区ブロック大会 ソフトテニス競技

【男子個人戦】

令和6年6月16日(日) 加賀中央公園

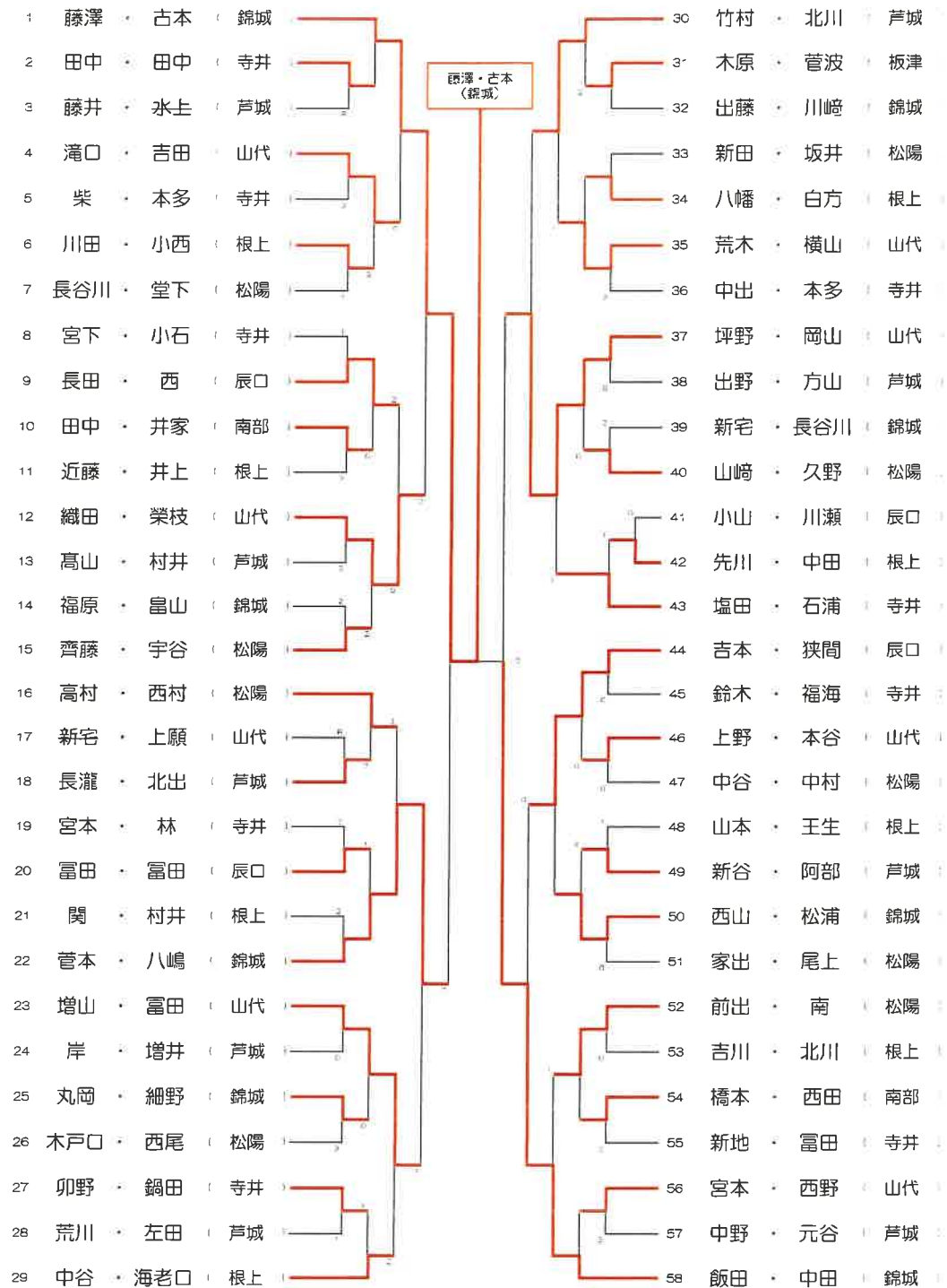

【シード決定戦】

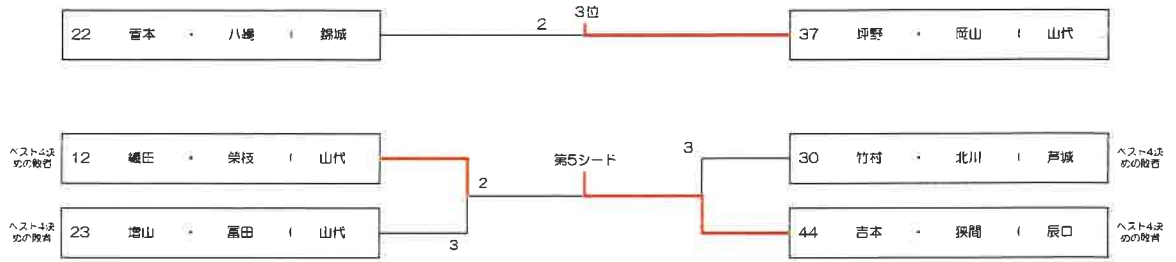

【県大会出場決定戦(ベスト15)】

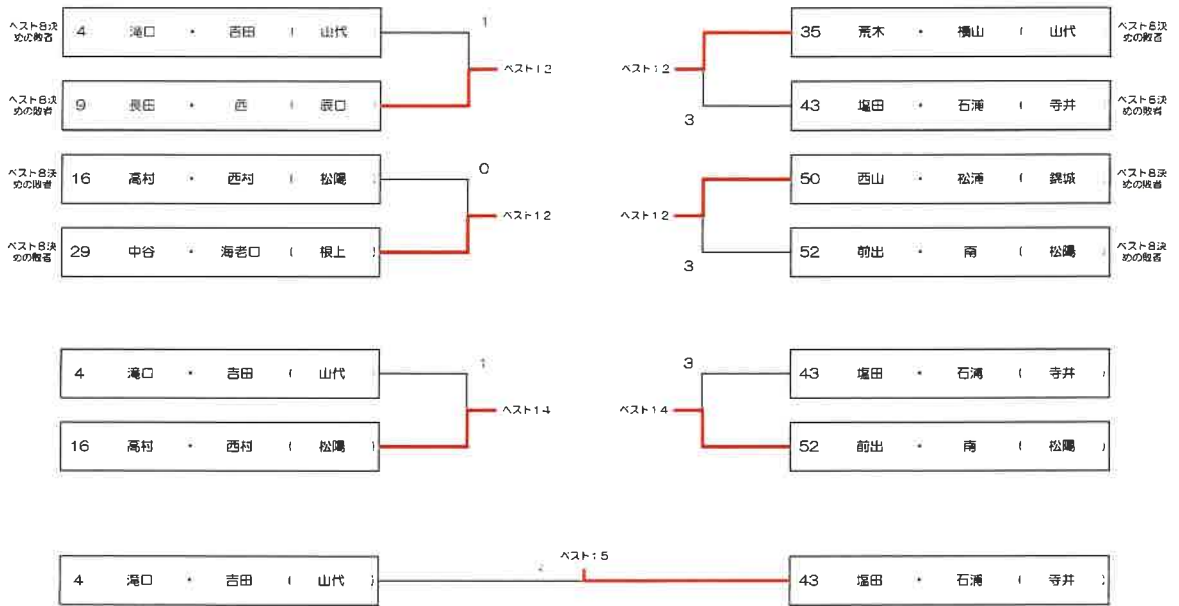

令和6年度 加賀地区ブロック大会 ソフトテニス競技

【女子個人戦】

令和6年6月16日(日) S14テニスコート

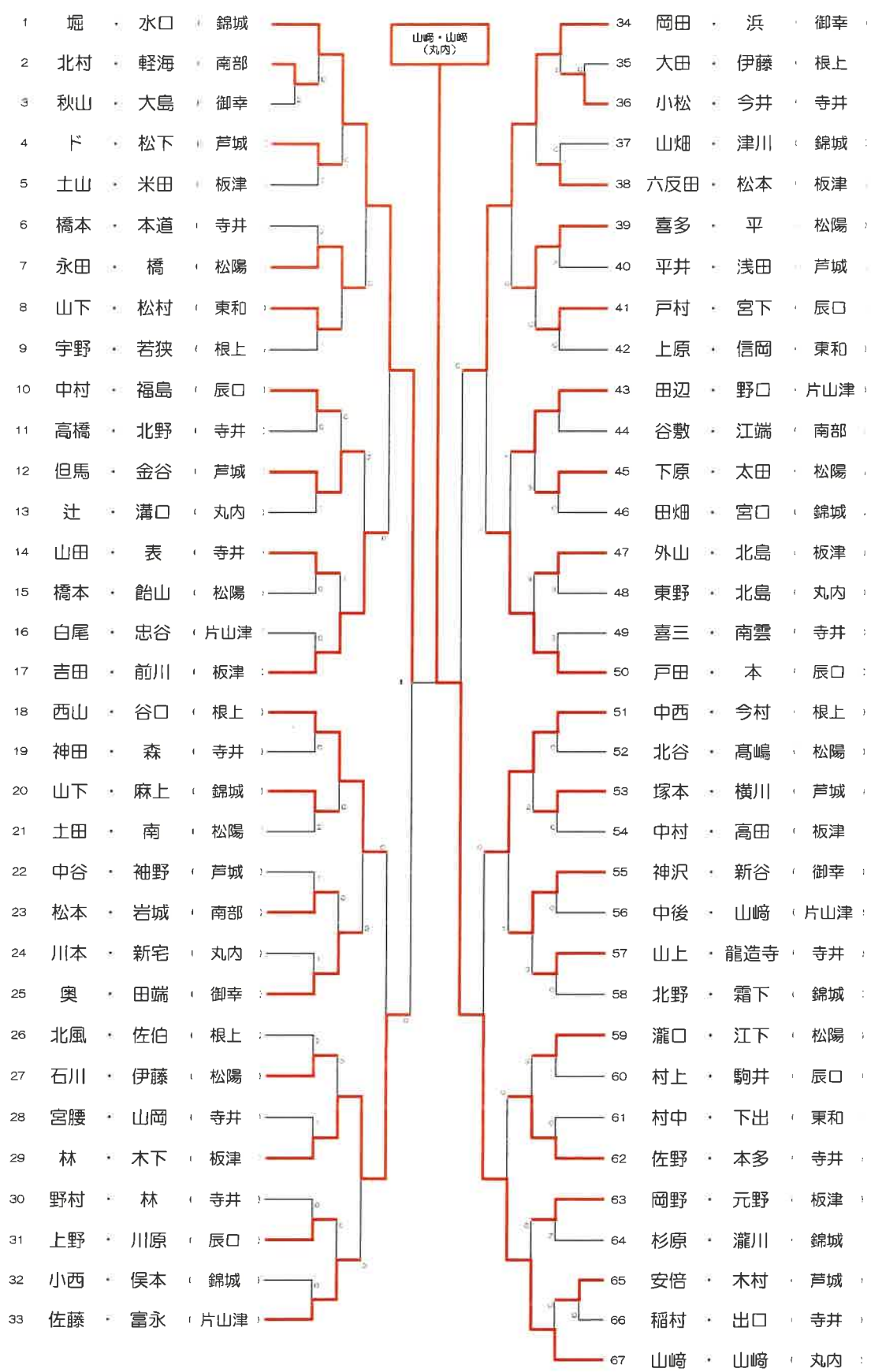

【シード決定戦】

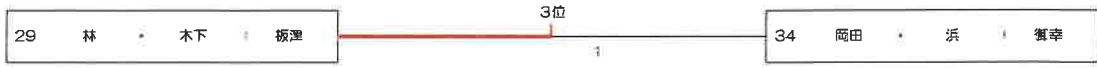

【県大会出場決定戦(ベスト12)】

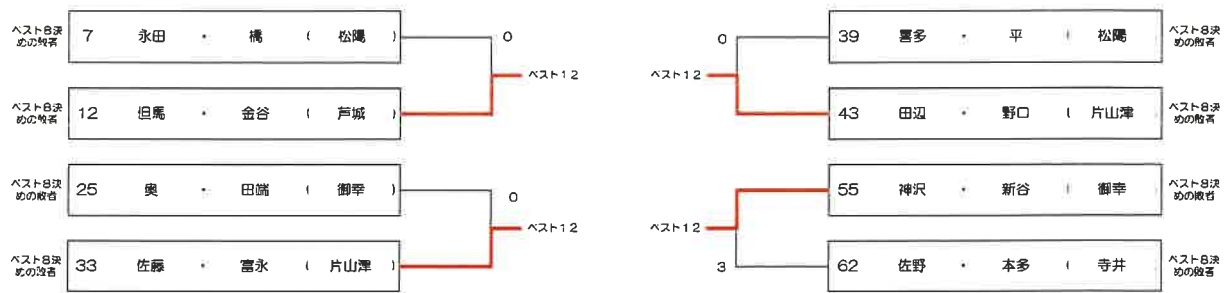

令和6年度 加賀地区中学校体育大会兼県体予選会 卓球競技

令和6年6月15日
金沢市営中央市民体育館

男子団体A

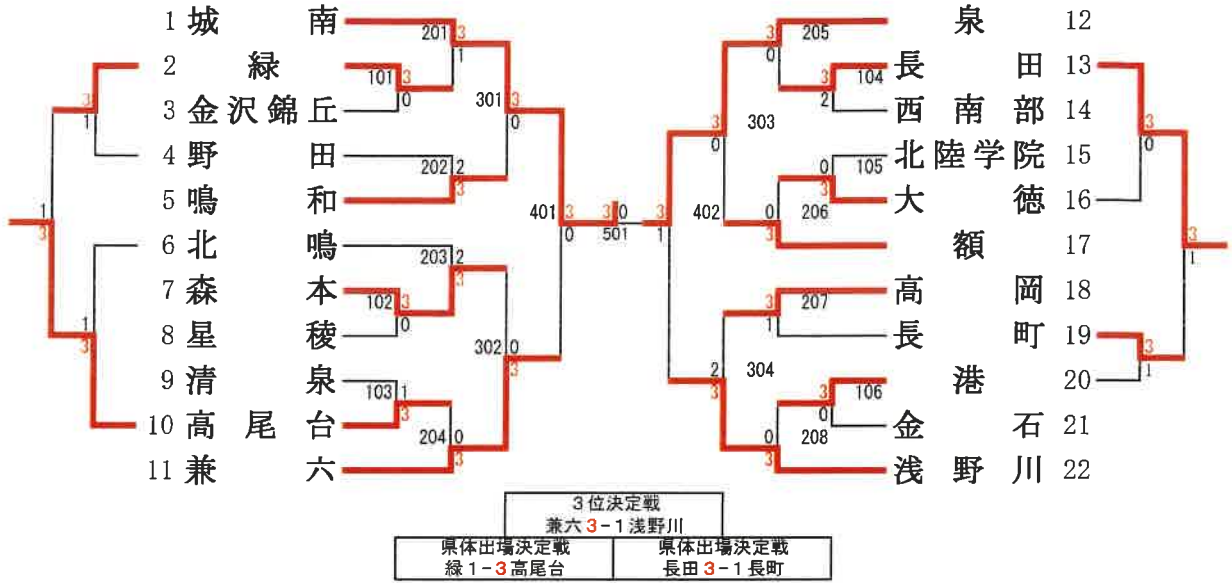

男子団体B

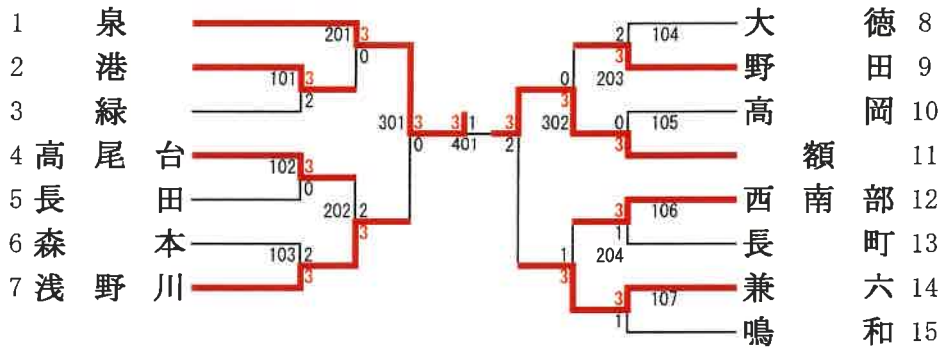

女子団体A



女子団体B

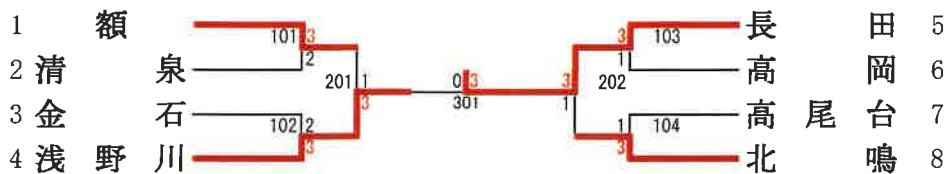

男子個人 (2)

88	角田 隼人 (城南)	233	0	3	伊藤 虎大朗 (城南)	132
89	喜多 星敦 (高岡)	124	0	3	安田 大我 (浅野川)	133
90	朝日 佑 (野田)	317	0	3	貞 隆大 (金石)	134
91	石村 颯雅 (大徳)	234	0	3	小崎 大河 (高岡)	135
92	田中 佑稀 (北陸学院)	409	0	3	山本 琉稀 (長町)	136
93	森 武虎 (高尾台)	235	0	3	坂本 敢泰 (星稜)	137
94	松田 立都 (鳴和)	125	0	3	金子 航世 (北陸学院)	138
95	森田 紬義 (長町)	318	1	3	松井 翔太 (森本)	139
96	北野 泰士 (金沢錦丘)	126	1	3	大谷 知弘 (野田)	140
97	又多 隼生 (長田)	236	1	3	平川 昶希 (額)	141
98	岩井 蓮 (泉)	505	0	3	荒木 和貴 (鳴和)	142
99	本庄 朝喜 (緑)	237	1	3	瀬戸 瑛吉 (大徳)	143
100	山田 瑛太 (額)	127	0	3	桑山 晴人 (港)	144
101	栗田 陸 (内川)	319	0	3	榎山 康志央 (清泉)	145
102	谷井 駿介 (森本)	128	0	3	柴田 凌輔 (西南部)	146
103	伊勢 佳生 (金石)	238	1	3	佐藤 利幸 (高尾台)	147
104	米林 諒一郎 (北鳴)	410	0	3	廣田 悠生 (北鳴)	148
105	田中 龍之介 (西南部)	239	0	3	中嶋 亮太 (泉)	149
106	和田 晃太郎 (清泉)	320	0	3	山口 蒼太 (金沢錦丘)	150
107	前川 昂太 (浅野川)	129	0	3	三屋 仁都 (長田)	151
108	竹内 天梧 (港)	240	1	3	田中 健翔 (緑)	152
109	佐藤 拓実 (兼六)	603	1	3	藤永 万里 (兼六)	153
110	中川 珀 (泉)	241	0	3	平山 瑛大 (大徳)	154
111	穴田 大遥 (森本)	130	0	3	伊藤 唯一郎 (長町)	155
112	保古 航武 (清泉)	321	0	3	榎田 康文 (鳴和)	156
113	元 康昭 (長町)	242	1	3	橋本 陸真 (緑)	157
114	山下 陸 (北鳴)	411	1	3	山下 巧 (森本)	158
115	関口 遼 (金沢錦丘)	243	1	3	笹原 佑斗 (浅野川)	159
116	上田 恭平 (兼六)	131	0	3	東野 圭吾 (金石)	160
117	石尾 颯太郎 (金石)	322	1	3	宮川 航輔 (清泉)	161
118	東川 怜翔 (西南部)	132	0	3	中川 晴喜 (北陸学院)	162
119	笹本 大義 (野田)	244	0	3	生地 薫 (北鳴)	163
120	石原 創太 (高岡)	506	0	3	國井 葵斐 (西南部)	164
121	中川 怜音 (鳴和)	245	0	3	近堂 斉十郎 (高岡)	165
122	谷 将虎 (港)	133	1	3	西尾 晃介 (泉)	166
123	中 瞭惺 (長田)	323	0	3	森 悠翔 (野田)	167
124	園部 舜也 (大徳)	134	0	3	水谷 仁 (兼六)	168
125	東 昇吾 (高尾台)	246	0	3	中田 博暖 (額)	169
126	大森 裕羽明 (緑)	412	0	3	酒井 伎彦 (長田)	170
127	前澤 優仁 (浅野川)	247	0	3	稲場 紫琥 (星稜)	171
128	鎌谷 拓海 (北陸学院)	324	0	3	桑野 璃斗 (港)	172
129	山川 尊生 (星稜)	135	0	3	橋田 誠太郎 (高尾台)	173
130	岡本 祐哉 (額)	248	0	3	日高 琥二郎 (城南)	174
131	和泉 晴大 (城南)					

令和6年度 加賀地区中学校体育大会兼県体予選会 (金沢ブロック) 卓球競技
 令和6年6月16日
 金沢市営中央市民体育館

女子個人

1 岩瀬 華凜 (西南部)	201	0	217	竹内 結花 (金沢学院)	50
2 青木 なつみ (高岡)	101	0	118	横地 更紗 (城南)	51
3 池田 芽生 (額)	301	2	119	六反 田奈紗 (北鳴)	52
4 高田 萌々果 (金沢錦丘)	102	1	120	大浦 莉央 (兼六)	53
5 越野 実梨 (兼六)	202	2	121	大竹 内花憐 (金石)	54
6 折戸 日和 (金石)	103	2	122	本田 彩絢 (浅野川)	55
7 北島 楓花 (清泉)	401	0	123	加納 帆帆 (高岡)	56
8 柴野 倖乃 (北鳴)	203	4	124	三浦 花暖 (高尾台)	57
9 小澤 優奈 (高尾台)	104	3	125	打出 千夏 (長田)	58
10 佐武 志音 (長田)	302	0	126	水上 倍結夢 (金沢錦丘)	59
11 石田 未來音 (城南)	105	3	127	水安 小夏 (額)	60
12 二口 心音 (内川)	204	0	128	酒田 花音 (清泉)	61
13 山田 姫那 (浅野川)	501	2	129	小滝 口絵麻 (清泉)	62
14 荒山 莉優 (長田)	205	2	130	石尾 優衣 (金石)	63
15 越田 朱星 (金石)	106	3	131	船本 凜夏 (高尾台)	64
16 松浦 椿 (北鳴)	303	0	132	崎出 灯子 (高岡)	65
17 備後 心遥 (金沢学院)	107	3	133	齐田 稟史 (長田)	66
18 吉田 芽生 (金沢錦丘)	206	2	134	小寺 史和 (内川)	67
19 岡本 侑莉 (西南部)	402	3	135	加藤 紗和 (西南部)	68
20 鳥羽 碧 (兼六)	207	2	136	鞍田 雅和 (浅野川)	69
21 本吉 鈴 (高岡)	108	1	137	土肥 日和 (兼六)	70
22 奥村 玲愛 (高尾台)	304	0	138	池内 翼 (金沢錦丘)	71
23 松山 未虹依 (清泉)	109	0	139	里見 和奏 (北鳴)	72
24 松下 楓子 (浅野川)	208	0	140	中三宅 麻菜 (額)	73
25 脇坂 菜乃花 (浅野川)	601	3	141	玄田 妃里 (額)	74
26 脇坂 悠生 (浅野川)	209	2	142	前出 結希 (高岡)	75
27 久保 優希乃 (高岡)	110	3	143	森下 璃子 (金石)	76
28 村瀬 莉奈 (北鳴)	305	3	144	岩内 美怜 (高尾台)	77
29 池野 遥楓 (高尾台)	111	1	145	松中 七海 (金沢錦丘)	78
30 木舩 翠風 (金沢錦丘)	210	3	146	山岸 美心 (兼六)	79
31 山口 莉代 (城南)	403	1	147	北島 優花 (清泉)	80
32 德井 紗衣 (金石)	211	0	148	米山 莉子 (西南部)	81
33 中江 田結衣 (長田)	112	3	149	岡崎 楓 (城南)	82
34 岩網 朋実 (西南部)	306	3	150	吉田 每々乃 (北鳴)	83
35 北村 日瑚 (清泉)	113	1	151	吉岡 優羽 (長田)	84
36 野村 美月 (兼六)	212	0	152	左野 結音 (額)	85
37 飯澤 梓織 (額)	502	1	153	鹿谷 音緒 (高岡)	86
38 上野 未莉 (浅野川)	213	3	154	魚谷 穂果 (北鳴)	87
39 中村 小梅 (高尾台)	114	0	155	富永 円花 (内川)	88
40 中海 優花 (兼六)	307	2	156	北村 日和 (高尾台)	89
41 板尾 唯花 (高岡)	115	1	157	中村 玲愛 (浅野川)	90
42 嘉屋 有紗 (長田)	214	2	158	坪内 京香 (清泉)	91
43 松岡 心桜 (金石)	404	1	159	吉田 ひなつ (城南)	92
44 尾蔵 絢望 (金沢錦丘)	215	1	160	上條 支世 (長田)	93
45 島田 せりあ (清泉)	116	3	161	小嶋 菜奈 (西南部)	94
46 山岸 桃子 (城南)	308	0	162	國永 結衣 (金石)	95
47 泉 あおい (西南部)	117	0	163	竹田 ひかり (兼六)	96
48 春木 美怜 (北鳴)	216	0	164	布村 紗唯 (金沢錦丘)	97
49 水島 伊織 (額)	503	3	165		98

女子3位決定
 水島 1-3 布村
 額 金沢錦丘

令和6年度 加賀地区中学校体育大会兼県体予選会(金沢ブロック) 卓球競技

(日時: R6. 6. 15, 16 場所: 金沢市営中央市民体育館)

男 子					女 子					
団体成績	優勝	Aグループ	城南 中	Bグループ	泉 中	優勝	Aグループ	額 中	Bグループ	長田 中
	2位		泉 中		額 中	2位		金沢錦丘 中		浅野川 中
	3位		兼六 中		浅野川 中	3位		長田 中		北鳴 中
	3位		浅野川 中		兼六 中	3位		浅野川 中		額 中

城南 (3) 対 (0) 泉				額 (3) 対 (2) 金沢錦丘				
団体A決勝	1	久富	3 - 0	中林	1	玄田	3 - 1	吉田
	2	日高	3 - 0	佐藤	2	中村	0 - 3	布村
	W	日下部 角田	3 - 0	中川 中嶋	W	飯澤 安倍	2 - 3	木舩 松中
	4	伊藤	-	岩井	4	水島	3 - 0	尾蔵
	5	平塚	-	小鍛治	5	山下	3 - 1	高田

兼六 (3) 対 (1) 浅野川				浅野川 (0) 対 (3) 長田				
団体A3位決定	1	藤永	3 - 0	久保田	1	三宅	1 - 3	吉岡
	2	佐藤拓	0 - 3	笹原	2	脇坂	2 - 3	斉田
	W	上田 案養寺	3 - 1	櫻見 前川	W	本田 山田	キ - 3	佐武 嘉屋
	4	村井	3 - 0	菅原	4	松田	-	中江田
	5	土屋	-	安田	5	中村	-	荒山

城南 (3) 対 (0) 兼六				額 (3) 対 (0) 浅野川				
団体A準決勝	1	平塚	3 - 0	藤永	1	玄田	3 - 0	脇坂
	2	角田	3 - 0	佐藤直	2	山下	3 - 2	三宅
	W	日下部 日高	3 - 0	上田 案養寺	W	飯澤 安倍	3 - 2	本田 山田
	4	和泉	-	村井	4	水島	-	松田
	5	久富	-	佐藤拓	5	中村	-	中村

泉 (3) 対 (1) 浅野川				長田 (1) 対 (3) 金沢錦丘				
団体A準決勝	1	西尾	3 - 2	菅原	1	吉岡	0 - 3	布村
	2	川原	1 - 3	安田	2	斉田	3 - 2	吉田
	W	岩井 小鍛治	3 - 1	櫻見 前川	W	佐武 嘉屋	0 - 3	木舩 松中
	4	中川	3 - 2	笹原	4	中江田	0 - 3	尾蔵
	5	中嶋	-	久保田	5	荒山	-	高田

泉 (3) 対 (1) 額				浅野川 (0) 対 (3) 長田				
団体B決勝	1	武蔵	3 - 0	伊藤	1	中田	2 - 3	上條
	2	酒井	0 - 3	岡本	2	中出水	0 - 3	室井
	W	柿 関澤	3 - 1	松岡 岡田	W	板野 狩山	1 - 3	小林 松本
	4	石川	3 - 1	廣田	4	山倉	-	吉元
	5	木村	-	川波	5	若宮	-	森島

		男 子		女 子	
個人成績	1	平塚 健友 (城南)	1	岩瀬 華凜 (西南部)	
	2	日高琥二郎 (城南)	2	竹内 結花 (金沢学院)	
	3	久富 絢士 (城南)	3	布村 紗唯 (金沢錦丘)	
	3	和泉 晴大 (城南)	3	水島 伊織 (額)	
	5	奥野 央羅 (大宗クラブ)	5	備後 心遥 (金沢学院)	
	5	伊藤虎大朗 (城南)	5	中村 優菜 (額)	
	5	出口 照尚 (北鳴)	5	三宅 麻由 (浅野川)	
	5	角田 隼人 (城南)	5	中江田結衣 (長田)	
	9	久保田夏生 (浅野川)	9	山田 姫那 (浅野川)	
	9	笹原 佑斗 (浅野川)	9	安倍 采花 (額)	
	9	上島 大智 (長田)	9	左古 結子 (額)	
	9	石原 創太 (高岡)	9	嘉屋 有紗 (長田)	
	9	伊藤 玲生 (高岡)	9	山下菜乃花 (額)	
	9	柴田 凌輔 (西南部)	9	斉田 稟子 (長田)	
	9	日下部航大 (城南)	9	吉岡 優羽 (長田)	
9	佐藤 拓実 (兼六)	9	脇坂 悠生 (浅野川)		

個人決勝	平塚 (城南) 3	$\left. \begin{array}{l} 11 - 9 \\ 11 - 8 \\ 7 - 11 \\ 5 - 11 \\ 11 - 7 \end{array} \right\}$	2	日高 (城南)	岩瀬 (西南部) 3	$\left. \begin{array}{l} 11 - 7 \\ 13 - 11 \\ 11 - 8 \end{array} \right\}$	0	竹内 (金沢学院)
	平塚 (城南) 3	$\left. \begin{array}{l} 11 - 8 \\ 11 - 3 \\ 11 - 8 \end{array} \right\}$	0	久富 (城南)	岩瀬 (西南部) 3	$\left. \begin{array}{l} 11 - 4 \\ 7 - 11 \\ 11 - 2 \\ 11 - 9 \end{array} \right\}$	1	水島 (額)
	和泉 (城南) 0	$\left. \begin{array}{l} 8 - 11 \\ 9 - 11 \\ 8 - 11 \end{array} \right\}$	3	日高 (城南)	竹内 (金沢学院) 3	$\left. \begin{array}{l} 11 - 6 \\ 12 - 10 \\ 12 - 10 \end{array} \right\}$	0	布村 (金沢錦丘)

男子団体

- 1位 城南
- 2位 泉
- 3位 兼六
- 4位 浅野川
- ベスト8 鳴和
- ベスト8 額
- ベスト8 森本
- ベスト8 高岡
- ベスト10 高尾台
- ベスト10 長田

女子団体

- 1位 額
- 2位 金沢錦丘
- 3位 長田
- 4位 浅野川
- 5位 北鳴

男子個人

- 1 1位 平塚 健友 城南
- 2 2位 口高 琥二朗 城南
- 3 3位 久富 紇士 城南
- 4 4位 和泉 晴大 城南
- 5 ベスト8 奥野 央羅 大宗クラブ
- 6 ベスト8 伊藤 虎大朗 城南
- 7 ベスト8 出口 照尚 北鳴
- 8 ベスト8 角田 隼人 城南
- 9 ベスト16 久保 田夏生 浅野川
- 10 ベスト16 笹原 佑斗 浅野川
- 11 ベスト16 上島 大智 長田
- 12 ベスト16 石原 創太 高岡
- 13 ベスト16 伊藤 玲生 高岡
- 14 ベスト16 柴田 凌輔 西南部
- 15 ベスト16 日下部 航大 城南
- 16 ベスト16 佐藤 拓実 兼六
- 17 ベスト32 村井 暁守 兼六
- 18 ベスト32 西尾 晃介 泉
- 19 ベスト32 浦 太新 額
- 20 ベスト32 昇 岳 高尾台
- 21 ベスト32 谷内 颯真 清泉
- 22 ベスト32 荒木 和貴 鳴和
- 23 ベスト32 川原 慧大 泉
- 24 ベスト32 岩井 蓮 泉
- 25 ベスト32 中川 瑛太 高岡
- 26 ベスト32 橋本 陸真 緑
- 27 ベスト32 中川 晴喜 鳴和
- 28 ベスト32 中川 珀 泉
- 29 ベスト32 福田 悠人 高尾台
- 30 ベスト32 中嶋 亮太 泉
- 31 ベスト32 鈴木 匠 長町
- 32 ベスト32 谷井 駿介 森本
- 33 ベスト48 柳下 真奈人 大徳
- 34 ベスト48 畝田 雅久 森本
- 35 ベスト48 佐藤 亮太 泉
- 36 ベスト48 紺藤 志龍 野田
- 37 ベスト48 北川 流楓 森本
- 38 ベスト48 土屋 芳勝 兼六
- 39 ベスト48 柳谷 智志 北鳴
- 40 ベスト48 菅原 富美也 浅野川
- 41 ベスト48 森 武虎 高尾台
- 42 ベスト48 山田 瑛太 額
- 43 ベスト48 上田 恭平 兼六
- 44 ベスト48 前澤 優仁 浅野川
- 45 ベスト48 小崎 大河 高岡
- 46 ベスト48 藤永 万里 兼六
- 47 ベスト48 平山 瑛大 大徳
- 48 ベスト48 中田 博暖 額

女子個人

- 1 1位 岩瀬 華凜 西南部
- 2 2位 竹内 結花 金沢学院
- 3 3位 布村 紗唯 金沢錦丘
- 4 4位 水島 伊織 額
- 5 ベスト8 備後 心遥 金沢学院
- 6 ベスト8 中村 優菜 額
- 7 ベスト8 三宅 麻由 浅野川
- 8 ベスト8 中江 田結衣 長田
- 9 ベスト16 山田 姫那 浅野川
- 10 ベスト16 安倍 采花 額
- 11 ベスト16 左古 結子 額
- 12 ベスト16 嘉屋 有紗 長田
- 13 ベスト16 山下 菜乃花 額
- 14 ベスト16 斉田 稟子 長田
- 15 ベスト16 吉岡 優羽 長田
- 16 ベスト16 脇坂 悠生 浅野川
- 17 ベスト32 越野 実梨 兼六
- 18 ベスト32 本田 彩絢 浅野川
- 19 ベスト32 上條 吏世 長田
- 20 ベスト32 島田 せりあ 清泉
- 21 ベスト32 荒山 莉優 長田
- 22 ベスト32 鞍田 雅 浅野川
- 23 ベスト32 松中 七海 金沢錦丘
- 24 ベスト32 飯澤 梓織 額
- 25 ベスト32 柴野 倅乃 北鳴
- 26 ベスト32 三浦 花暖 高尾台
- 27 ベスト32 北村 日和 高尾台
- 28 ベスト32 上野 未莉 浅野川
- 29 ベスト32 鳥羽 碧 兼六
- 30 ベスト32 滝口 絵麻 清泉
- 31 ベスト32 山岸 美心 兼六
- 32 ベスト32 木船 翠風 金沢錦丘
- 33 ベスト48 池田 芽生 額
- 34 ベスト48 石田 未来 城南
- 35 ベスト48 松浦 椿 北鳴
- 36 ベスト48 松田 楓子 浅野川
- 37 ベスト48 山口 莉代 城南
- 38 ベスト48 野村 美月 兼六
- 39 ベスト48 松岡 心桜 金石
- 40 ベスト48 春木 美怜 北鳴
- 41 ベスト48 大浦 莉央 兼六
- 42 ベスト48 小酒 夏音 清泉
- 43 ベスト48 石尾 優衣 金石
- 44 ベスト48 加藤 紗和 西南部
- 45 ベスト48 玄田 妃栞里 額
- 46 ベスト48 吉田 々々乃 北鳴
- 47 ベスト48 中村 玲愛 浅野川
- 48 ベスト48 吉田 ひなつ 城南

男子団体

- 1 川 北 ク (能美)
- 2 河 北 台 (河北)
- 3 鳥 越 (白野)
- 4 錦 城 (加賀)
- 5 布 水 (白野)
- 6 津 幡 (河北)
- 7 笠 間 (白野)
- 8 山 代 (加賀)
- 9 津 幡 南 (河北)
- 10 丸 内 (小松)
- 11 美 川 (白野)

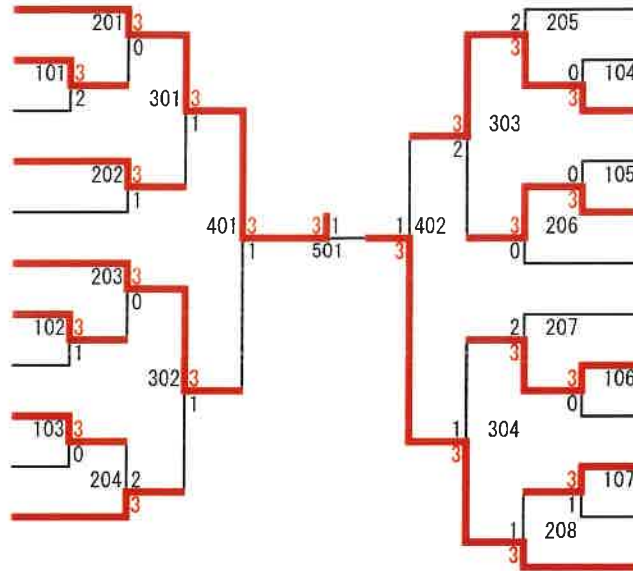

- 松 任 (白野) 12
- 片 山 津 (加賀) 13
- 高 松 (河北) 14
- 辰 口 (能美) 15
- 野 々 市 (白野) 16
- 安 宅 (小松) 17
- 東 和 (加賀) 18
- 北 星 (白野) 19
- 御 幸 (小松) 20
- 川 北 (能美) 21
- 山 中 (加賀) 22
- 内 灘 (河北) 23

3位決定戦 401と402の敗者

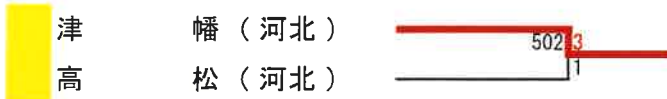

代表決定戦 305・306・307・308:それぞれ201と202、203と204、205と206、207と208の敗者

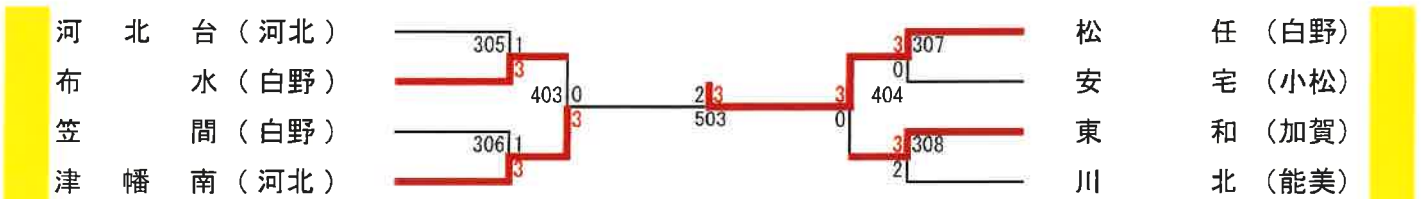

男子団体B

- 1 松 任 (白野)
- 2 橋 立 (加賀)
- 3 津 幡 南 (河北)
- 4 布 水 (白野)
- 5 錦 城 (加賀)
- 6 笠 間 (白野)
- 7 内 灘 (河北)

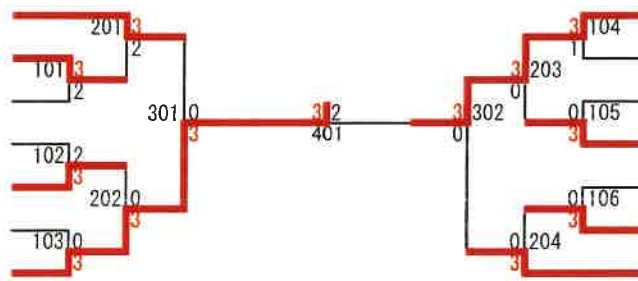

- 野 々 市 (白野) 8
- 高 松 (河北) 9
- 白 嶺 (白野) 10
- 東 和 (加賀) 11
- 片 山 津 (加賀) 12
- 鳥 越 (白野) 13
- 津 幡 (河北) 14

女子団体

1 川 北 克 (能美)		野 々 市 (白野) 9
2 bye		河 北 台 (河北) 10
3 内 灘 (河北)		松 任 (白野) 11
4 白 嶺 (白野)		中 海 (小松) 12
5 橋 立 (加賀)		美 川 (白野) 13
6 布 水 (白野)		山 代 (加賀) 14
7 南 部 (小松)		北 星 (白野) 15
8 津 幡 (河北)		津 幡 南 (河北) 16

3位決定戦 301と302の敗者

津 幡 (河北)	402 0
野 々 市 (白野)	3

代表決定戦 303:201と202の敗者 304:203と204の敗者

白 嶺 (白野)	303 3
布 水 (白野)	2
松 任 (白野)	403 0
美 川 (白野)	3
	304 3
	1

県大会出場決定戦 303と304の敗者

布 水 (白野)	404 2
美 川 (白野)	3

女子団体B

1 南 部 (小松)	101 2
2 鳥 越 (白野)	3

男子シングルス (1)

- 1 新村 悠貴 (川北ク)
- 2 橋本 啓亮 (錦城中)
- 3 森川 颯 (辰口中)
- 4 河村 航太 (山代中)
- 5 惣田 連介 (内灘中)
- 6 石崎 生都 (松任中)
- 7 中村 正光 (津幡中)
- 8 山本 青空 (白嶺中)
- 9 辻口 結翔 (北星中)
- 10 奥村 怜真 (津幡南中)
- 11 作川 恵悟 (東和中)
- 12 加藤 瑞季 (安宅中)
- 13 高木 響雅 (布水中)
- 14 中田 悠汰 (美川中)
- 15 坂本 拓未 (片山津中)
- 16 中川 和希 (鳥越中)
- 17 酢谷 瑛士 (山中中)
- 18 徳應 直 (河北台中)
- 19 船本 陽生 (笠間中)
- 20 橋本 隆世 (川北中)
- 21 近藤 日峰 (御幸中)
- 22 木下 悠介 (高松中)
- 23 越田 大雷 (野々市中)
- 24 田中 晃稀 (錦城中)
- 25 堀 瑚虎 (東和中)
- 26 安藤 将広 (美川中)
- 27 加藤 晴空 (辰口中)
- 28 中西 徠也 (川北ク)
- 29 山下 春眞 (白嶺中)
- 30 粟原 脩成 (津幡南中)
- 31 中田 蒼羽 (布水中)
- 32 山崎 檜斗 (津幡中)
- 33 麻生 陽優 (高松中)
- 34 九千房 駟 (内灘中)
- 35 竹原 史恩 (御幸中)
- 36 山下 楓 (山代中)
- 37 渡辺 ジェームス (丸内中)
- 38 中村 椰人 (河北台中)
- 39 表 陽斗 (山中中)
- 40 六郷 紘稀 (鳥越中)
- 41 松田 琉都 (野々市中)
- 42 山下 海斗 (安宅中)
- 43 瀬戸 陽色 (片山津中)
- 44 加波 孜留 (北星中)
- 45 東 慈恩 (川北中)
- 46 木下 季春 (笠間中)
- 47 西田 吏玖 (松任中)

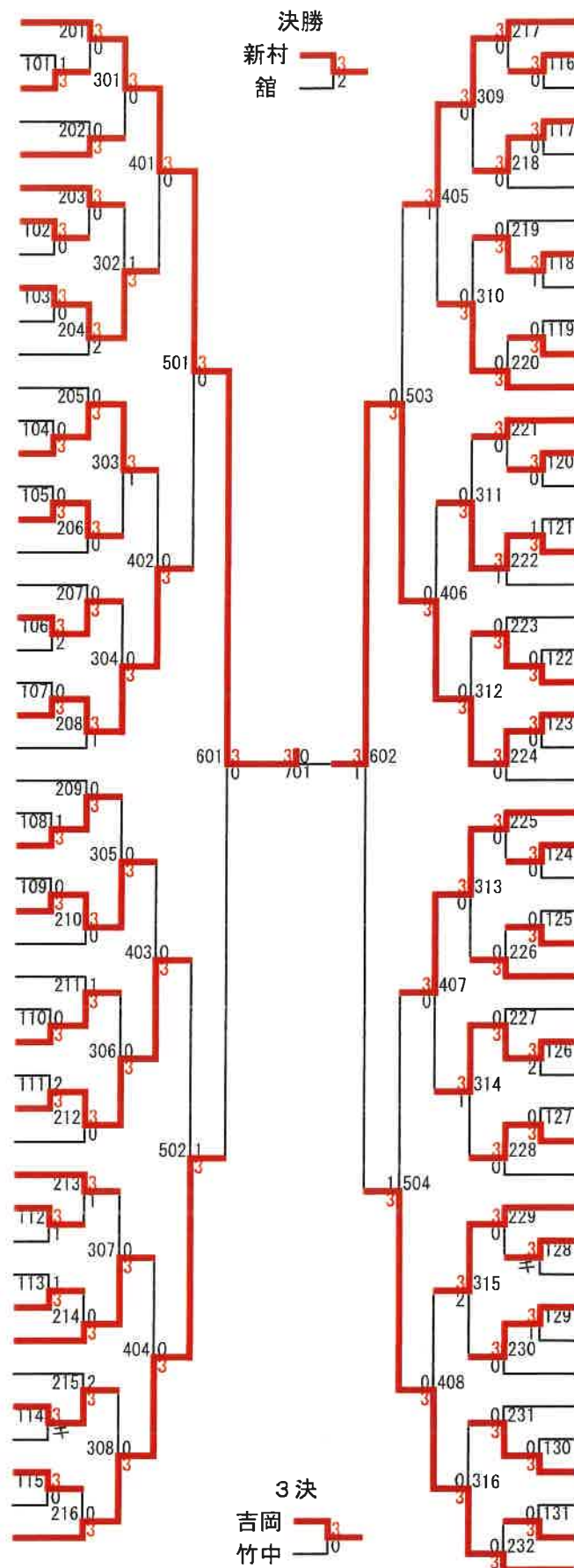

- 木村 翔慳 (松任中) 48
- 津田 翔 (津幡南中) 49
- 榊 心吾 (安宅中) 50
- 丸井 悠司 (北星中) 51
- 北口 義輝 (川北中) 52
- 橋本 悠汰 (布水中) 53
- 面 達樹 (鳥越中) 54
- 山口 文椰 (東和中) 55
- 井口 玲 (辰口中) 56
- 大多 皓大 (高松中) 57
- 川村 聡汰 (美川中) 58
- 村松 遥斗 (野々市中) 59
- 浅田 優虎 (山中中) 60
- 下 直生 (御幸中) 61
- 常少 ひな太 (白嶺中) 62
- 有 澤 煌 (河北台中) 63
- 小泉 洋揮 (津幡中) 64
- 三谷 隼大 (橋立中) 65
- 濱坂 陽生 (錦城中) 66
- 河越 翔央 (丸内中) 67
- 笠井 力斗 (内灘中) 68
- 吉岡 寿哲 (川北ク) 69
- 佐渡 遥空 (笠間中) 70
- 谷本 天翔 (片山津中) 71
- 野村 侑生 (錦城中) 72
- 宮崎 倭成 (野々市中) 73
- 上出 琥太郎 (東和中) 74
- 表 想人 (河北台中) 75
- 中塚 瑞輝 (布水中) 76
- 櫻井 陽斗 (辰口中) 77
- 新田 葵 (白嶺中) 78
- 会津 唯翔 (北星中) 79
- 岩 隆之介 (松任中) 80
- 秋山 柚葵 (御幸中) 81
- 奥村 宥斗 (津幡南中) 82
- 前田 和輝 (片山津中) 83
- 上田 泰誠 (笠間中) 84
- 吉田 伊吹 (山中中) 85
- 高本 眺希 (山代中) 86
- 船 遥登 (川北ク) 87
- 北村 凱 (鳥越中) 88
- 福光 永郷 (丸内中) 89
- 中村 旬一 (美川中) 90
- 土田 葉月 (川北中) 91
- 岩間 怜央 (内灘中) 92
- 海老 英叶 (安宅中) 93
- 東 亮人 (高松中) 94
- 河智 天晴 (津幡中) 95

男子シングルス (2)

- 96 竹中 仁 (高松中)
- 97 山口 慧人 (山代中)
- 98 大月 悠聖 (松任中)
- 99 南出 康作 (橋立中)
- 100 中野 太雅 (丸内中)
- 101 箕 大樹 (北星中)
- 102 松原 健三 (御幸中)
- 103 山岸 樹生 (津幡中)
- 104 橋 恒太朗 (美川中)
- 105 西浦 想昊 (津幡南中)
- 106 河村 銀之丞 (川北中)
- 107 山岩 直太郎 (鳥越中)
- 108 宮川 蓮 (笠間中)
- 109 高井 駿 (河北台中)
- 110 湯谷 碧生 (東和中)
- 111 根府 結士 (錦城中)
- 112 山本 旬太郎 (山中中)
- 113 奥野 皇輝 (野々市中)
- 114 大澤 蓮和 (内灘中)
- 115 長尾 康佑 (辰口中)
- 116 田中 航太 (川北夕)
- 117 橋本 琉青 (安宅中)
- 118 吉田 有槻 (布水中)
- 119 石原 陽翔 (片山津中)
- 120 米澤 凜音 (鳥越中)
- 121 池崎 陽貴 (辰口中)
- 122 平田 大和 (山中中)
- 123 北出 煌雅 (橋立中)
- 124 森 蓮乃心 (御幸中)
- 125 出口 大雅 (笠間中)
- 126 大地 竣稀 (野々市中)
- 127 河上 凌空 (山代中)
- 128 根来 龍輝 (内灘中)
- 129 重谷 蓮斗 (東和中)
- 130 安達 蒼輔 (川北中)
- 131 松井 陽澄 (津幡南中)
- 132 山口 恒希 (北星中)
- 133 船 凱斗 (川北夕)
- 134 太田 有 (美川中)
- 135 橋本 拓海 (片山津中)
- 136 澤野 莉輝 (松任中)
- 137 志武 廉斗 (安宅中)
- 138 辻 暁秀 (丸内中)
- 139 木内 一颯 (布水中)
- 140 瀧川 総 (河北台中)
- 141 呉藤 陸斗 (高松中)
- 142 小嶋 啓祐 (錦城中)
- 143 田辺 琉生 (津幡中)

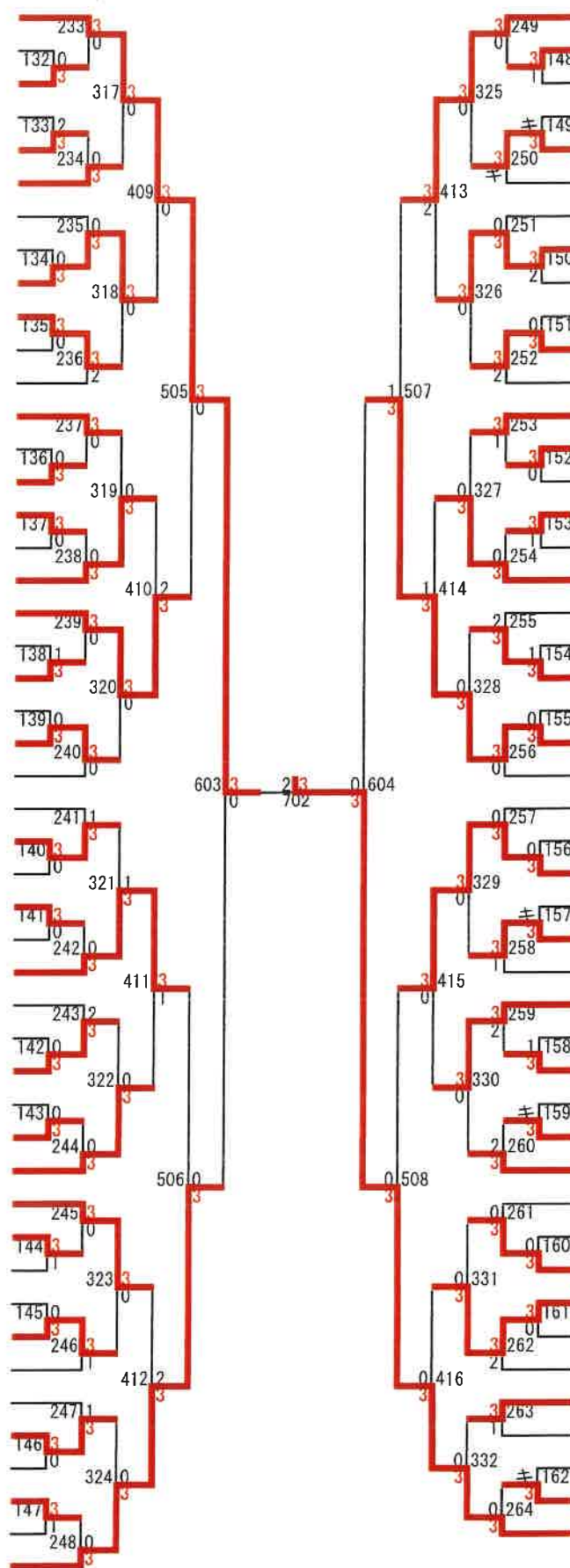

- 金山 呼生 (内灘中) 144
- 中川 司 (片山津中) 145
- 磯上 侑志 (笠間中) 146
- 荒井 悠汰 (北星中) 147
- 宮崎 顕司郎 (美川中) 148
- 中村 祥 (河北台中) 149
- 中田 知希 (鳥越中) 150
- 村上 拓徳 (津幡南中) 151
- 野村 旺祐 (川北夕) 152
- 蔵谷 奏多 (錦城中) 153
- 大伴 俊介 (津幡中) 154
- 氣屋村 海里 (橋立中) 155
- 田村 秋乃亮 (安宅中) 156
- 出口 時士 (山中中) 157
- 南 采門 (御幸中) 158
- 宮下 新汰 (東和中) 159
- 鳥竹 隆太 (辰口中) 160
- 田中 真 (山代中) 161
- 谷口 結悟 (野々市中) 162
- 大坪 拓人 (布水中) 163
- 八丁地 楓馬 (松任中) 164
- 中田 樹 (丸内中) 165
- 本多 晃大 (高松中) 166
- 辻 瑛太 (川北中) 167
- 村田 倫大朗 (安宅中) 168
- 西出 昂誠 (東和中) 169
- 小森 健太郎 (津幡中) 170
- 高木 圭太 (白嶺中) 171
- 安部 将真 (辰口中) 172
- 土田 喜一 (川北中) 173
- 餅谷 柚希 (野々市中) 174
- 濱田 陽介 (山中中) 175
- 伊藤 瑛太 (松任中) 176
- 布目 煌人 (丸内中) 177
- 橋爪 育仁 (布水中) 178
- 藤田 大心 (片山津中) 179
- 柏倉 陽人 (山代中) 180
- 林 琉來 (錦城中) 181
- 安川 晴也 (笠間中) 182
- 西野 瑛太郎 (北星中) 183
- 北村 翔生 (鳥越中) 184
- 神頭 璃 (内灘中) 185
- 山口 甲貴 (美川中) 186
- 長谷 蔭吾朗 (河北台中) 187
- 船木 竜之介 (津幡南中) 188
- 喜多 吉隆 (高松中) 189
- 舘 恭佑 (川北夕) 190

女子シングルス

- 1 蔵竹 玲 (野々市中)
- 2 井 弥 (白嶺中)
- 3 永歌 (布水中)
- 4 榮涼 (北星中)
- 5 油野 (南部中)
- 6 島崎 (川北ク)
- 7 北地 (津幡南中)
- 8 岡村 (松任中)
- 9 山本 (河北台中)
- 10 亀野 (美川中)
- 11 新幸 (橋立中)
- 12 町坂 (津幡中)
- 13 尾置 (中海中)
- 14 日下 真 (山代中)
- 15 木田 (内灘中)
- 16 鈴口 (鳥越中)
- 17 石田 (松任中)
- 18 中村 (山代中)
- 19 中倉 (川北ク)
- 20 合本 (白嶺中)
- 21 朝倉 (内灘中)
- 22 宮本 (橋立中)
- 23 門田 (北星中)
- 24 中川 彩 (中海中)
- 25 中島 (津幡中)
- 26 中村 結 (片山津中)
- 27 西森 (南部中)
- 28 栗山 (野々市中)
- 29 梅谷 (河北台中)
- 30 野村 (布水中)
- 31 吉田 (津幡南中)
- 32 中村 (河北台中)
- 33 菊池 (布水中)
- 34 金子 (山代中)
- 35 小泉 (橋立中)
- 36 吉村 (津幡中)
- 37 小林 (北星中)
- 38 小森 (内灘中)
- 39 元田 (津幡南中)
- 40 作元 (中海中)
- 41 山田 (野々市中)
- 42 沖津 (南部中)
- 43 下口 (片山津中)
- 44 嶋杏 (川北ク)
- 45 山宮 (松任中)
- 46 宮永 (白嶺中)
- 47 水内 (鳥越中)
- 48 高松 (鳥越中)
- 49 松山 (河北台中)
- 50 森山 (南部中)
- 51 村口 (山代中)
- 52 中嶋 (片山津中)
- 53 吉川 (橋立中)
- 54 作野 (北星中)
- 55 西野 (松任中)
- 56 西塘 (布水中)
- 57 濱島 (津幡南中)
- 58 濱田 (内灘中)
- 59 西山上 (白嶺中)
- 60 村田 (津幡中)
- 61 古濱 (中海中)
- 62 中川 (野々市中)
- 63 川 璃 (川北ク)

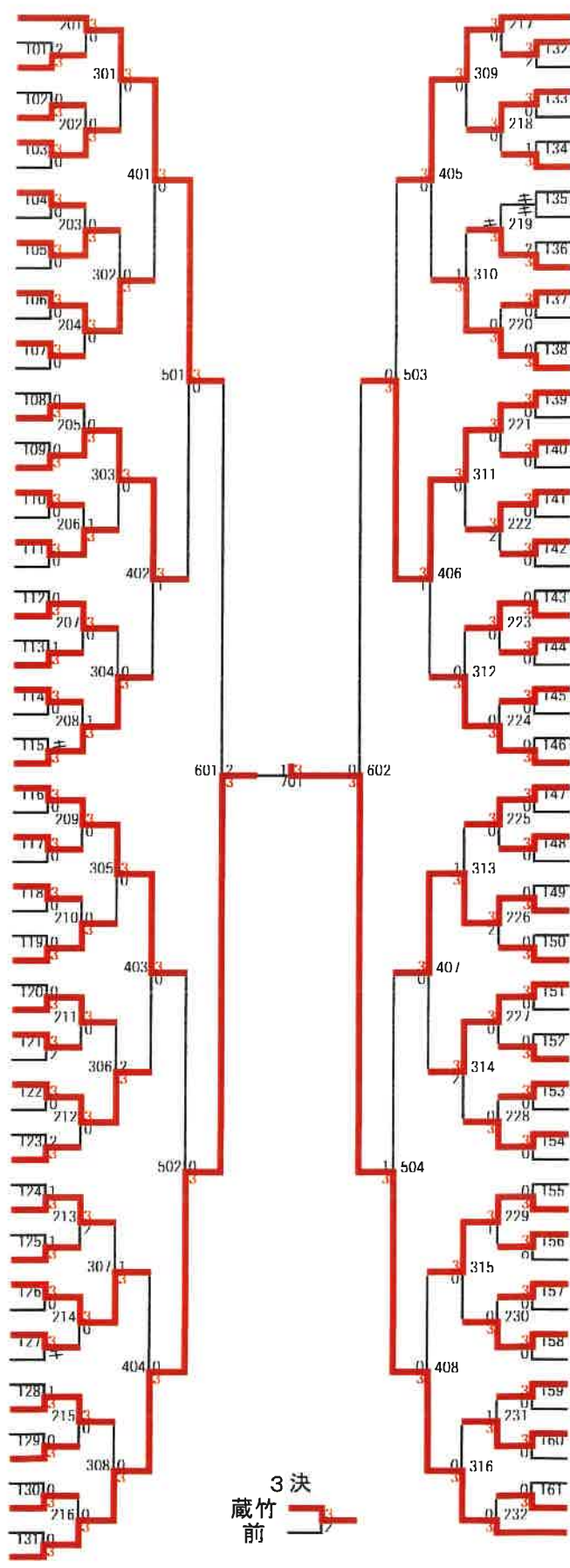

男子団体

1位	川北クラブ	能美
2位	内灘中学校	河北
3位	津幡中学校	河北
4位	高松中学校	河北
5位	錦城中学校	加賀
5位	北星中学校	白野
5位	美川中学校	白野
5位	野々市中学校	白野
9位	松任中学校	加賀
10位	津幡南中学校	河北

女子団体

1位	川北クラブ	能美
2位	津幡南中学校	河北
3位	野々市中学校	白野
4位	津幡中学校	河北
5位	松任中学校	白野
5位	白嶺中学校	白野
5位	美川中学校	白野

男子団体B

1位	内灘中学校	河北
2位	野々市中学校	白野
3位	松任中学校	白野
4位	津幡中学校	河北

女子団体B

1位	鳥越中学校
----	-------

男子個人

1	1位	新村 悠貴	(川北クラブ)
2	2位	館 恭佑	(川北クラブ)
3	3位	吉岡 寿哲	(川北クラブ)
4	4位	竹中 仁	(高松中)
5	5位	西田 吏玖	(松任中)
6	5位	本多 晃大	(高松中)
7	5位	河智 天晴	(津幡中)
8	5位	田辺 琉生	(津幡中)
9	9位	木下 悠介	(高松中)
10	9位	小森 健太郎	(津幡中)
11	9位	木村 翔惺	(松任中)
12	9位	大澤 蓮和	(内灘中)
13	9位	九千房 駟	(内灘中)
14	9位	金山 呼生	(内灘中)
15	9位	野村 侑生	(錦城中)
16	9位	出口 大雅	(笠間中)
17	17位	辻口 結翔	(北星中)
18	17位	西野 瑛太郎	(北星中)
19	17位	小泉 洋揮	(津幡中)
20	17位	橋 恒太郎	(美川中)
21	17位	松田 琉聖	(野々市中)
22	17位	田中 真	(山代中)
23	17位	上田 泰誠	(笠間中)
24	17位	山口 恒希	(北星中)
25	17位	中田 悠汰	(美川中)
26	17位	餅谷 柚希	(野々市中)
27	17位	村松 遥斗	(野々市中)
28	17位	奥野 皇輝	(野々市中)
29	17位	中西 徠也	(川北クラブ)
30	17位	村上 拓徳	(津幡南中)
31	17位	会津 唯翔	(北星中)
32	17位	松井 陽澄	(津幡南中)

女子個人

1	1位	五十嵐 萌香	(川北クラブ)
2	2位	中川 璃乃	(川北クラブ)
3	3位	蔵竹 玲	(野々市中)
4	4位	前 芽吹	(川北クラブ)
5	5位	谷佐 碧渚	(川北クラブ)
6	5位	中村 陽菜	(河北台中)
7	5位	中村 美澄	(川北クラブ)
8	5位	高田 美宜	(川北クラブ)
9	9位	氷見 葵	(津幡南中)
10	9位	村口 零奈	(片山津中)
11	9位	尾坂 七虹	(津幡中)
12	9位	岡部 千愛	(野々市中)
13	9位	横浜 海季	(松任中)
14	9位	嶋 杏奈	(川北クラブ)
15	9位	吉田 華帆	(津幡南中)
16	9位	小泉 琳瑚	(津幡中)
17	17位	南野 夏芽	(中海中)
18	17位	西島 沙奈	(津幡南中)
19	17位	北地 結咲	(川北クラブ)
20	17位	山本 真世	(津幡中)
21	17位	越後 心結	(津幡南中)
22	17位	森田 蘭	(津幡南中)
23	17位	宮本 美昊	(橋立中)
24	17位	坂下 侑和	(野々市中)
25	17位	小林 舞香	(布水中)
26	17位	高松 美流星	(河北台中)
27	17位	新幸 莉奈	(美川中)
28	17位	島内 唯杏	(小松ジュニア)
29	17位	米川 綾子	(北星中)
30	17位	山田 望央	(野々市中)
31	17位	中島 杏	(津幡中)
32	17位	根来 南穂	(布水中)

《男子団体》

時間	① ～ ③			⑦ ～ ⑨			
8:30～	津幡	—	高松	内灘	—	河北台	
9:30～	津幡	—	宇ノ気	高松	—	内灘	
10:30～	河北台	—	宇ノ気	津幡	—	内灘	
11:30～	高松	—	河北台	内灘	—	宇ノ気	
12:30～	津幡	—	河北台	高松	—	宇ノ気	
学校名	高松	宇ノ気	津幡	内灘	河北台	勝敗	順位
高松	★	③	③	③	②	3	1
宇ノ気	0	★	②	②	0	2	3
津幡	0	1	★	②	0	1	4
内灘	0	1	1	★	1	0	5
河北台	1	③	③	②	★	3	2

※勝敗が並んだ場合はマッチ率、ゲーム率、ポイント率の順で順位を決定する。

男子最終結果

1位（高松中） 2位（河北台中） 3位（宇ノ気中） 4位（津幡中） 5位（内灘中）

下線部は県体出場

《女子団体》

時間	④ ～ ⑥			⑩ ～ ⑫			
8:30～	高松	—	津幡南	津幡	—	内灘	
9:30～	高松	—	宇ノ気	津幡南	—	津幡	
10:30～	内灘	—	宇ノ気	高松	—	津幡	
11:30～	津幡南	—	内灘	津幡	—	宇ノ気	
12:30～	高松	—	内灘	津幡南	—	宇ノ気	
学校名	津幡南	宇ノ気	津幡	高松	内灘	勝敗	順位
津幡南	★	②	1	1	③	2	3
宇ノ気	1	★	0	0	②	1	4
津幡	②	③	★	1	③	3	2
高松	②	③	②	★	③	4	1
内灘	0	1	0	0	★	0	5

※勝敗が並んだ場合はマッチ率、ゲーム率、ポイント率の順で順位を決定する。

女子最終結果

1位（高松中） 2位（津幡中） 3位（津幡南中） 4位（宇ノ気中） 5位（内灘中）

下線部は県体出場

男子シングルス

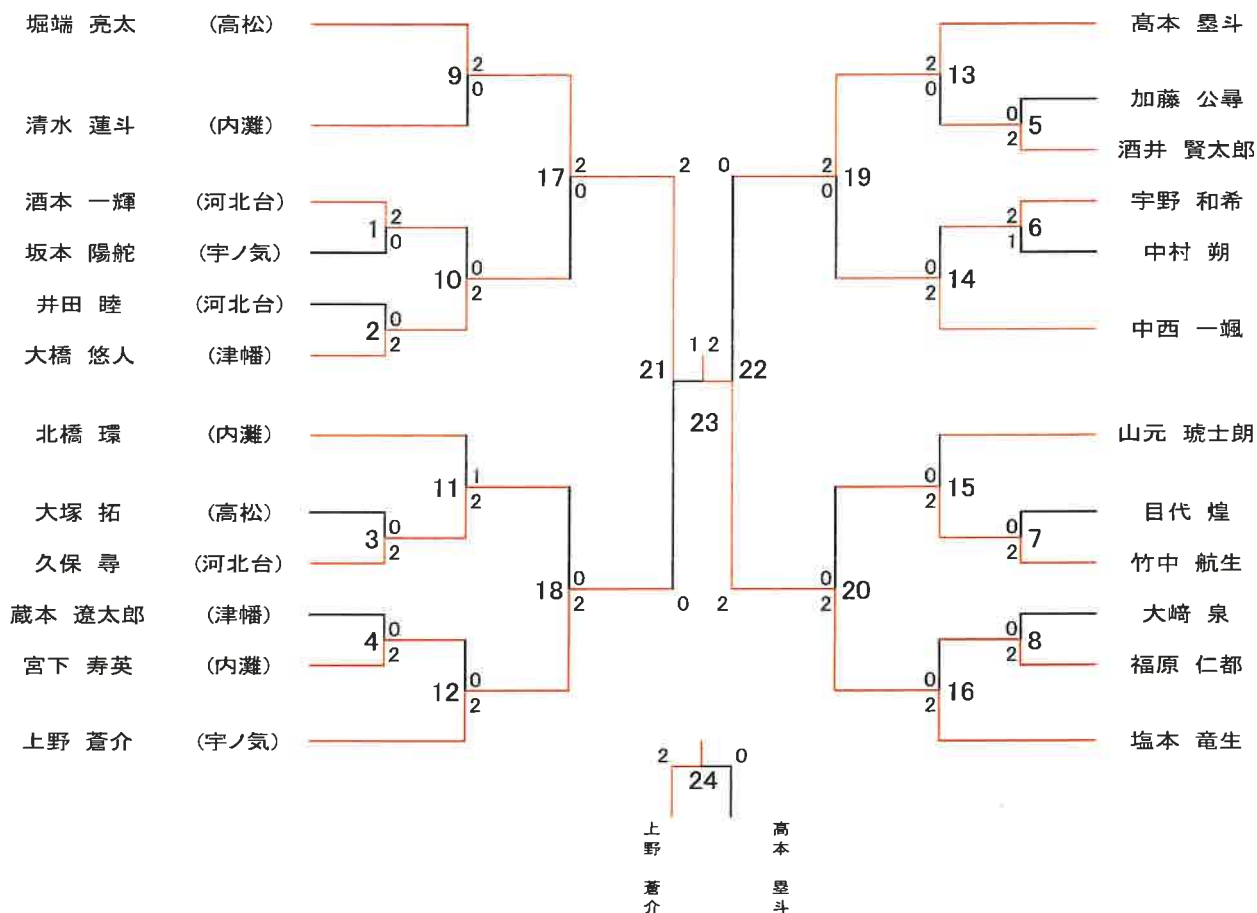

男子ダブルス

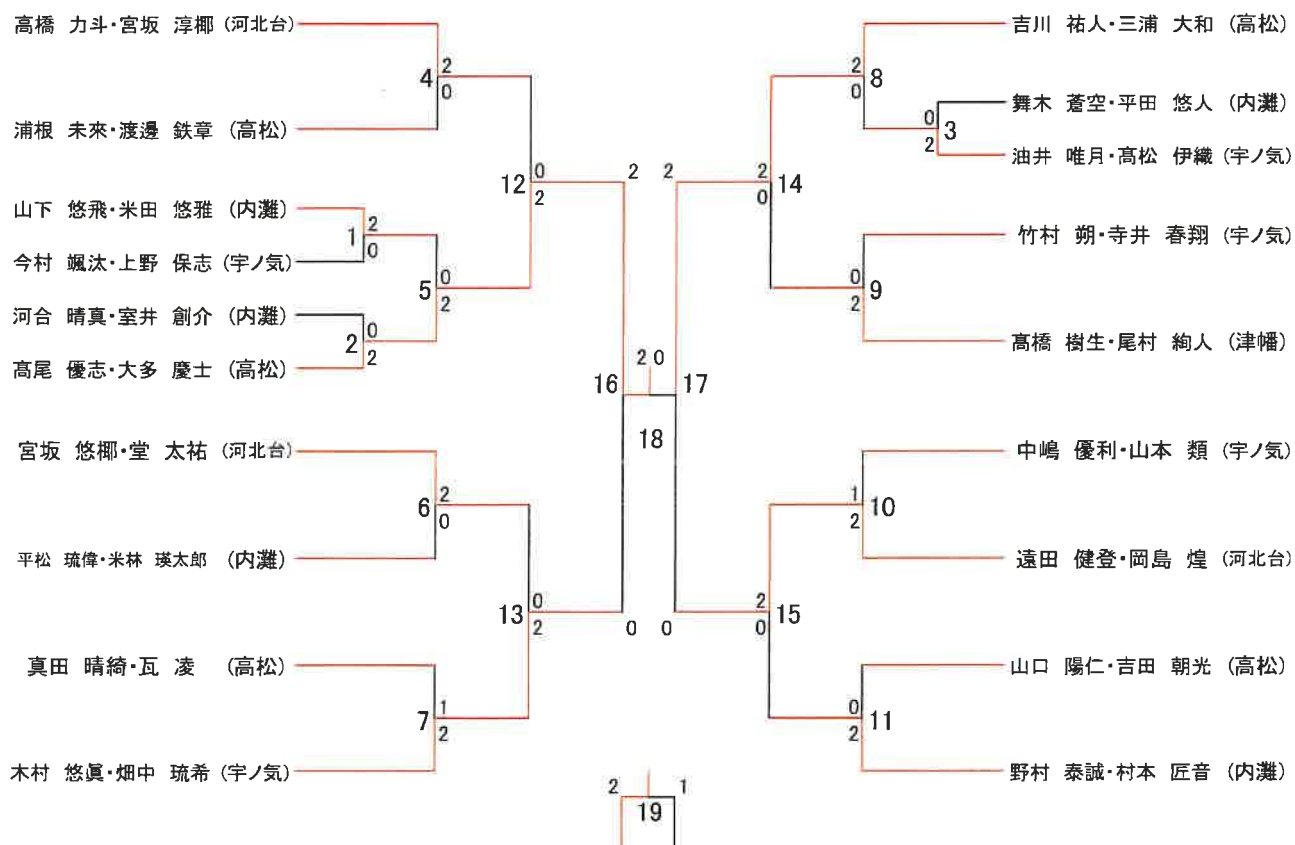

女子シングルス

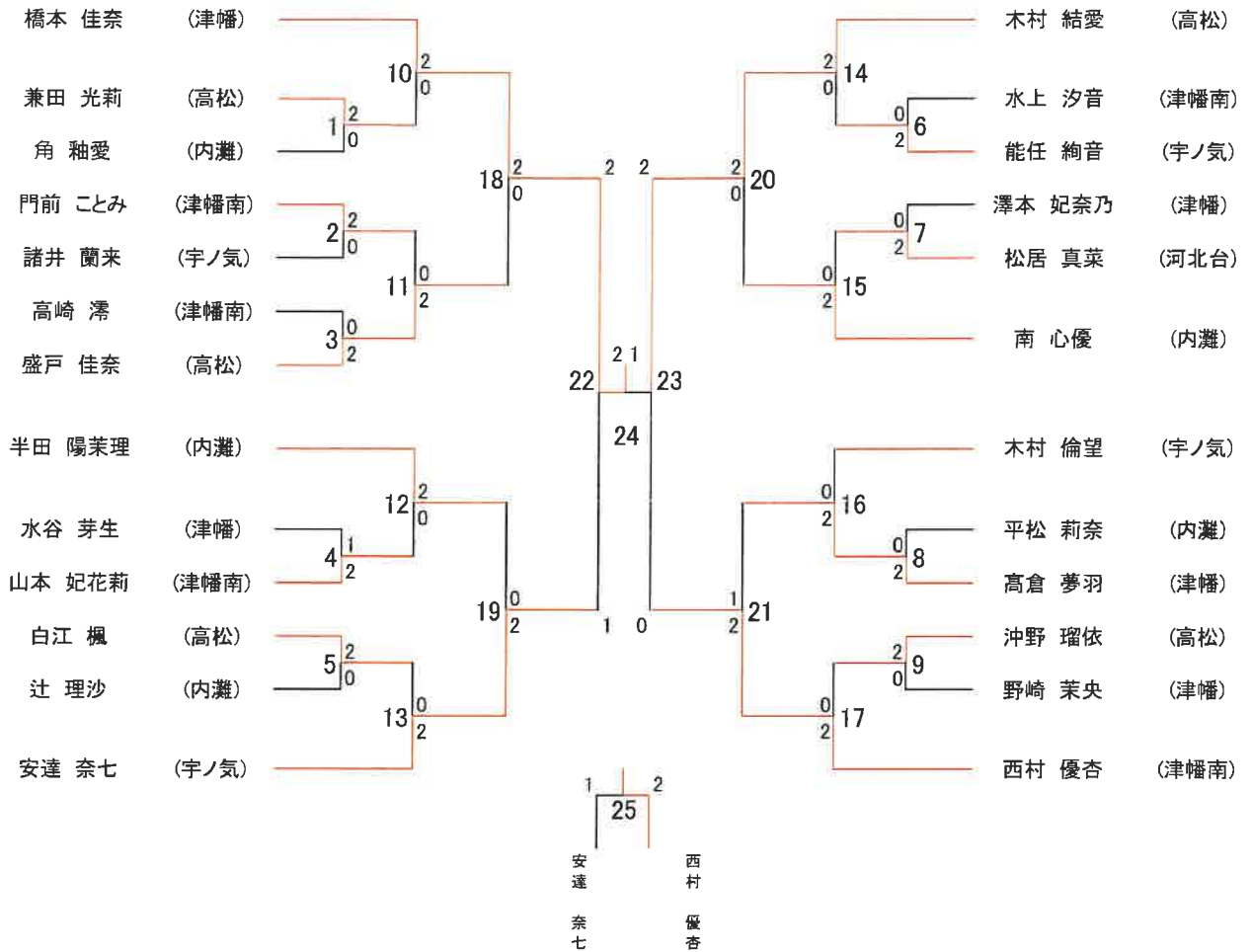

女子ダブルス

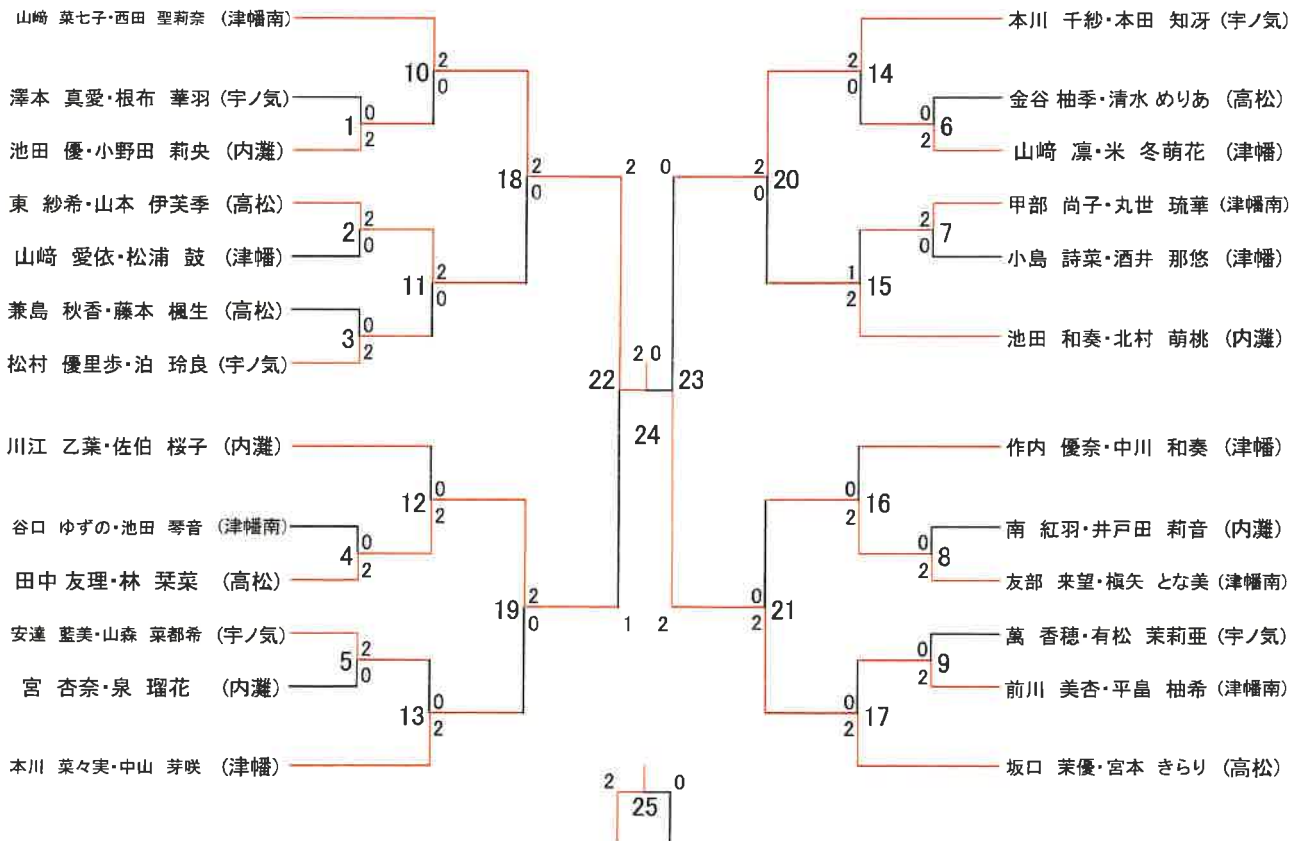

中学男子団体A

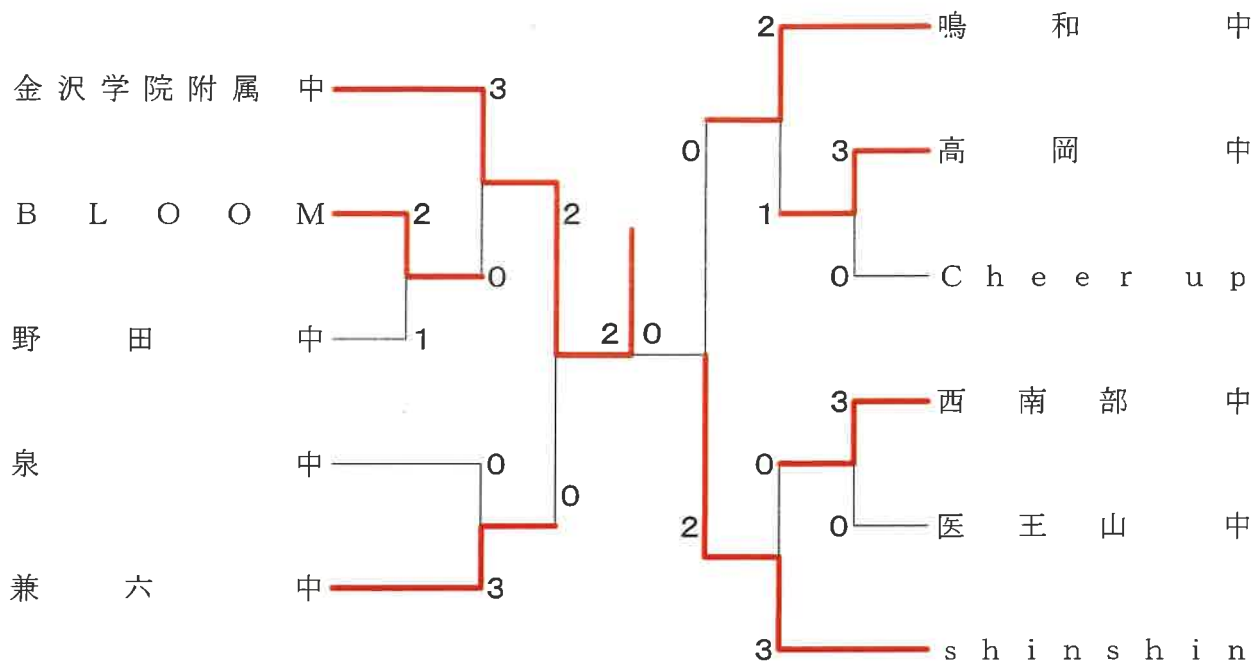

三位決定戦

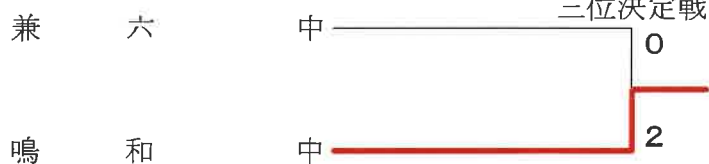

中学男子団体B

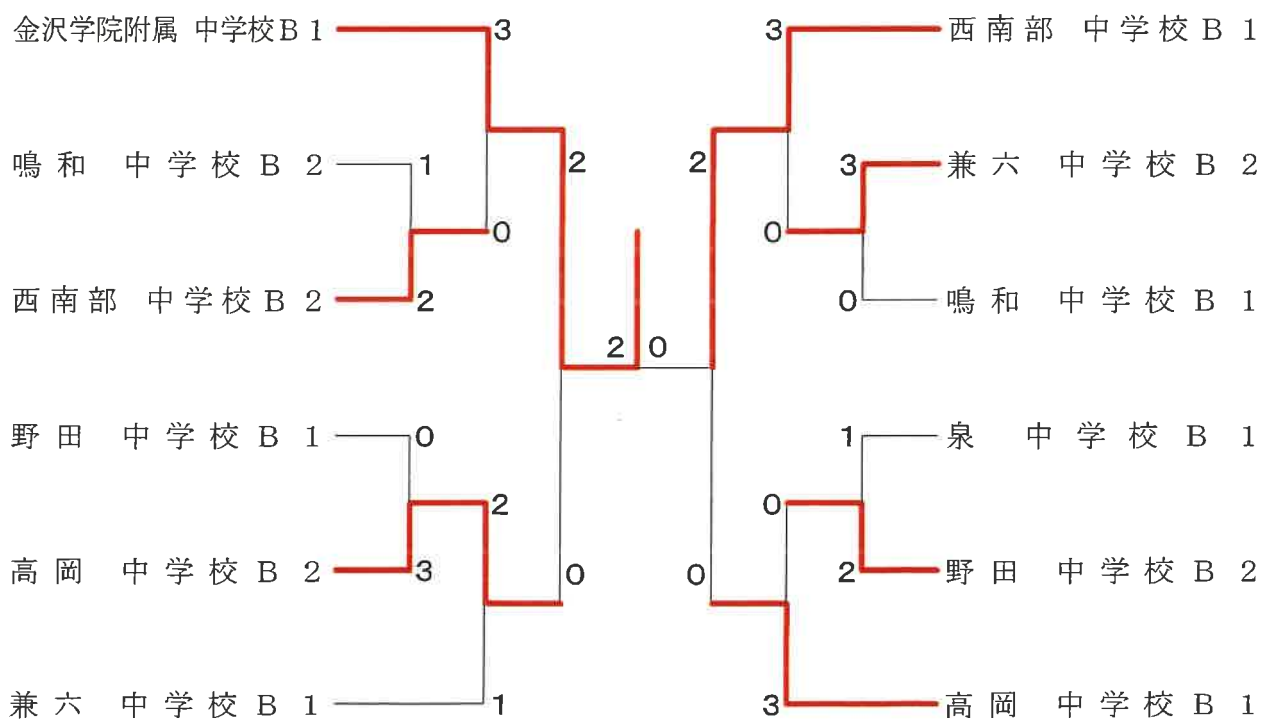

中学女子団体B

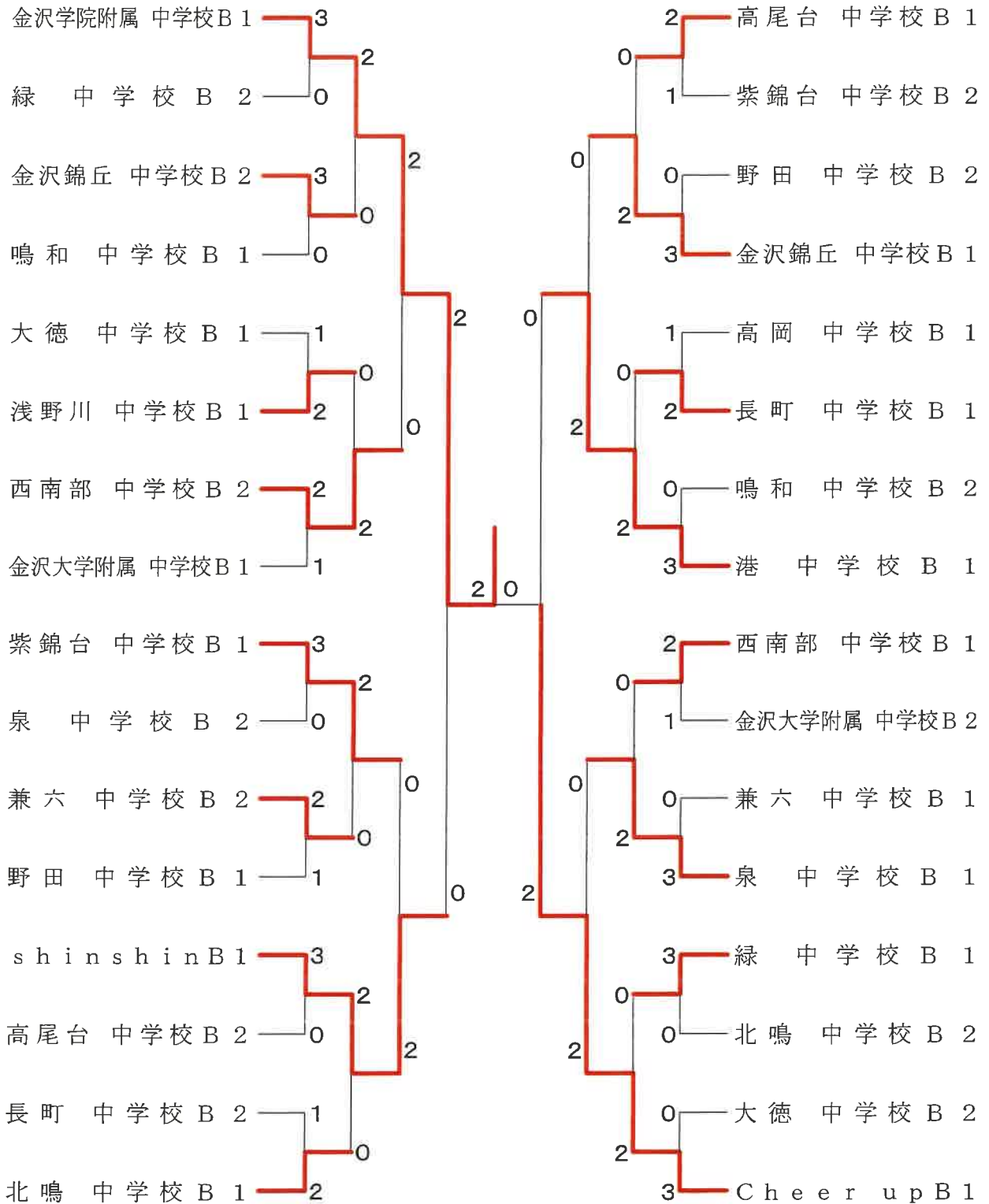

三位決定戦

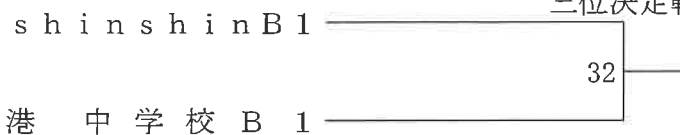

中学女子団体

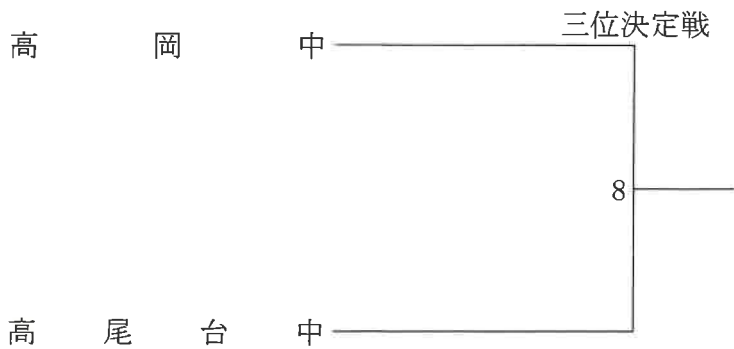
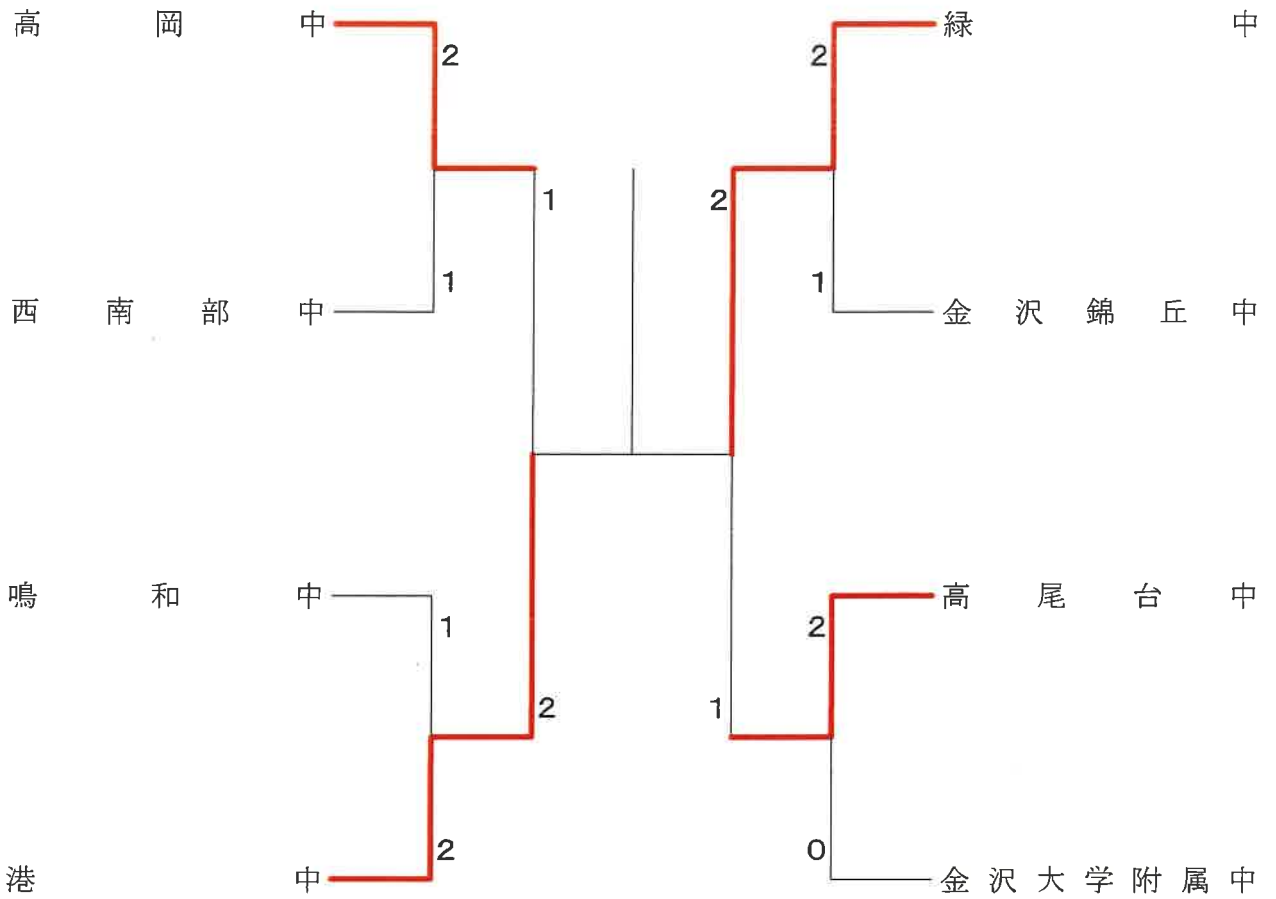

加賀地区中学校体育大会兼県体予選会 (個人戦)

令和6年6月9日 金沢市総合体育館

男子シングルス

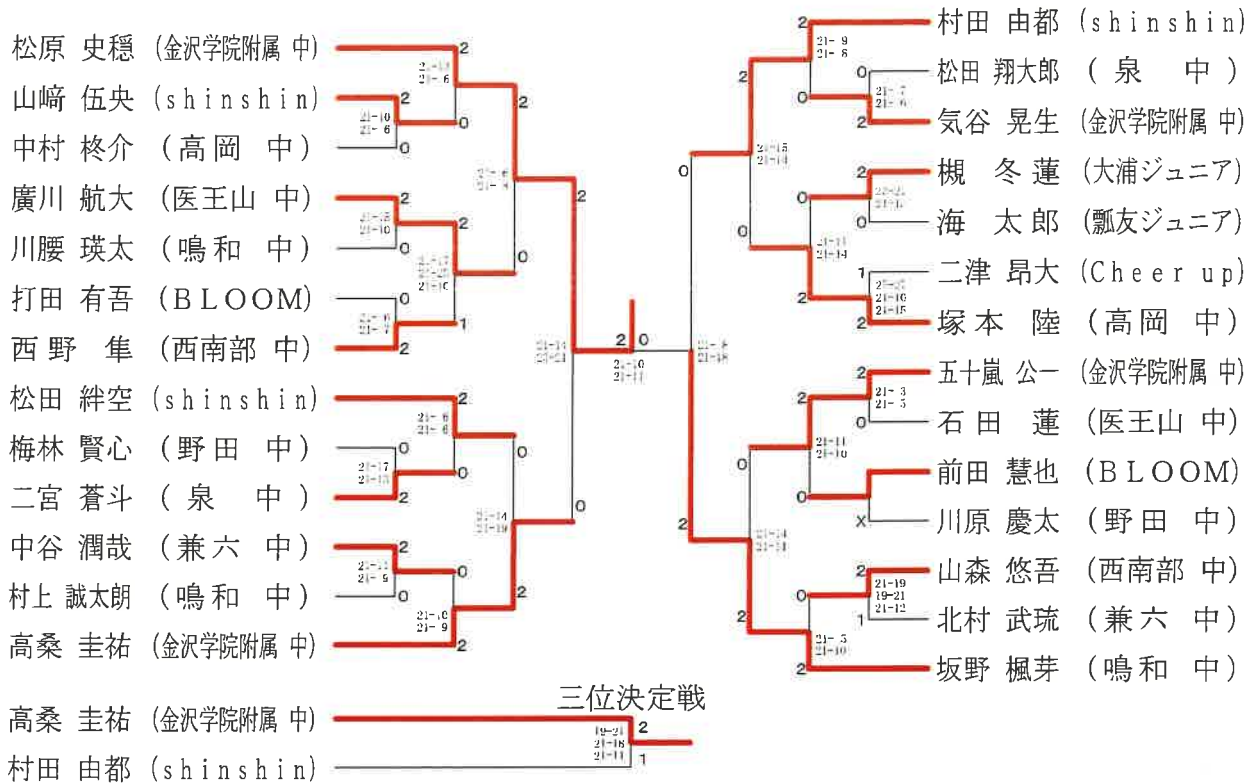

男子ダブルス

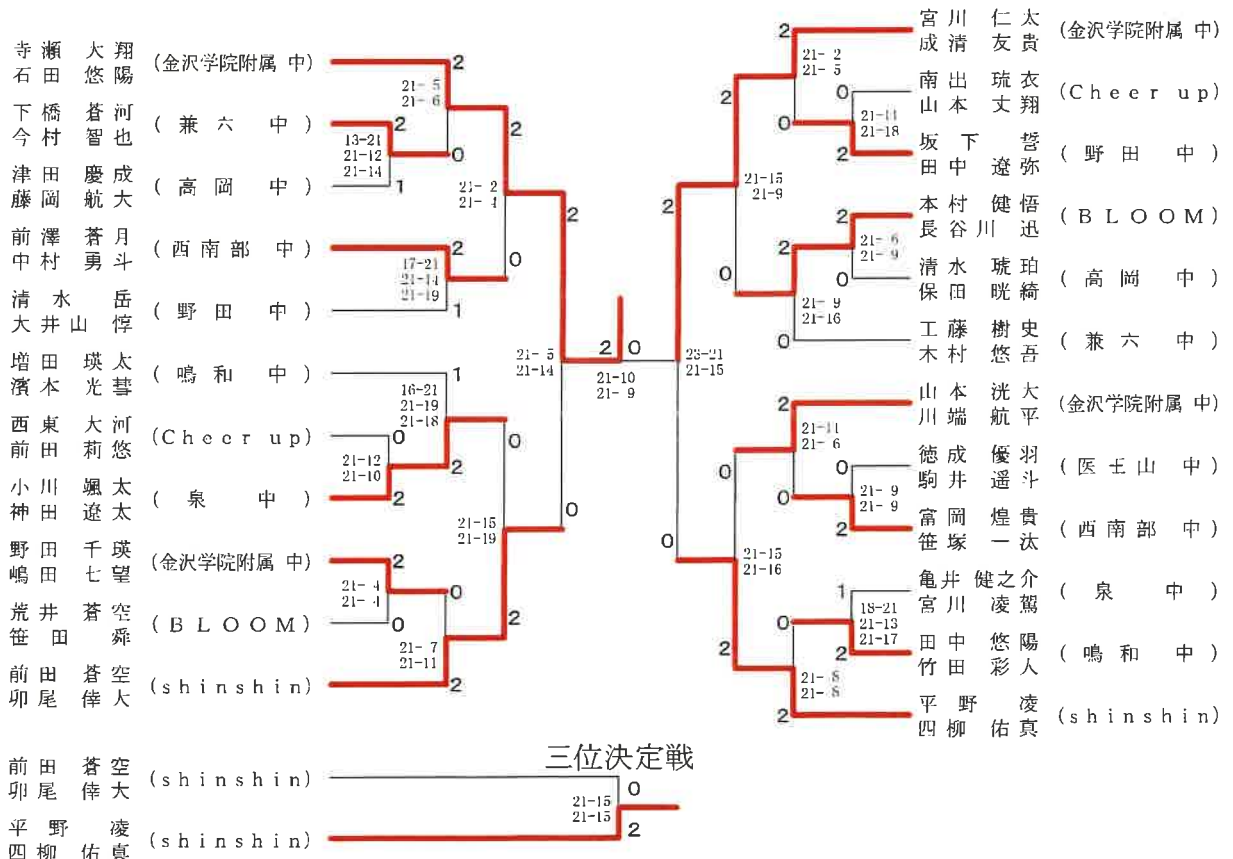

加賀地区大会県大会出場決定戦

令和6年6月9日 金沢市総合体育館

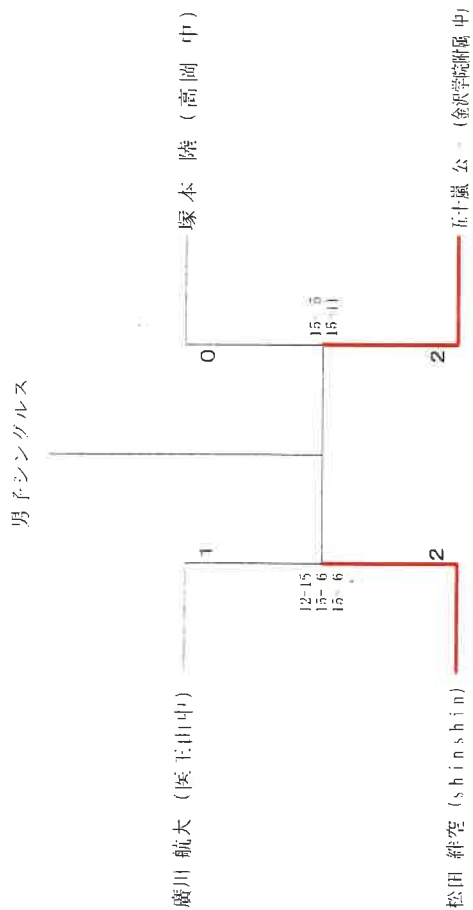

-49-
バドミントン (金沢)

加賀地区大会県大会出場決定戦

令和6年6月9日 金沢市総合体育館

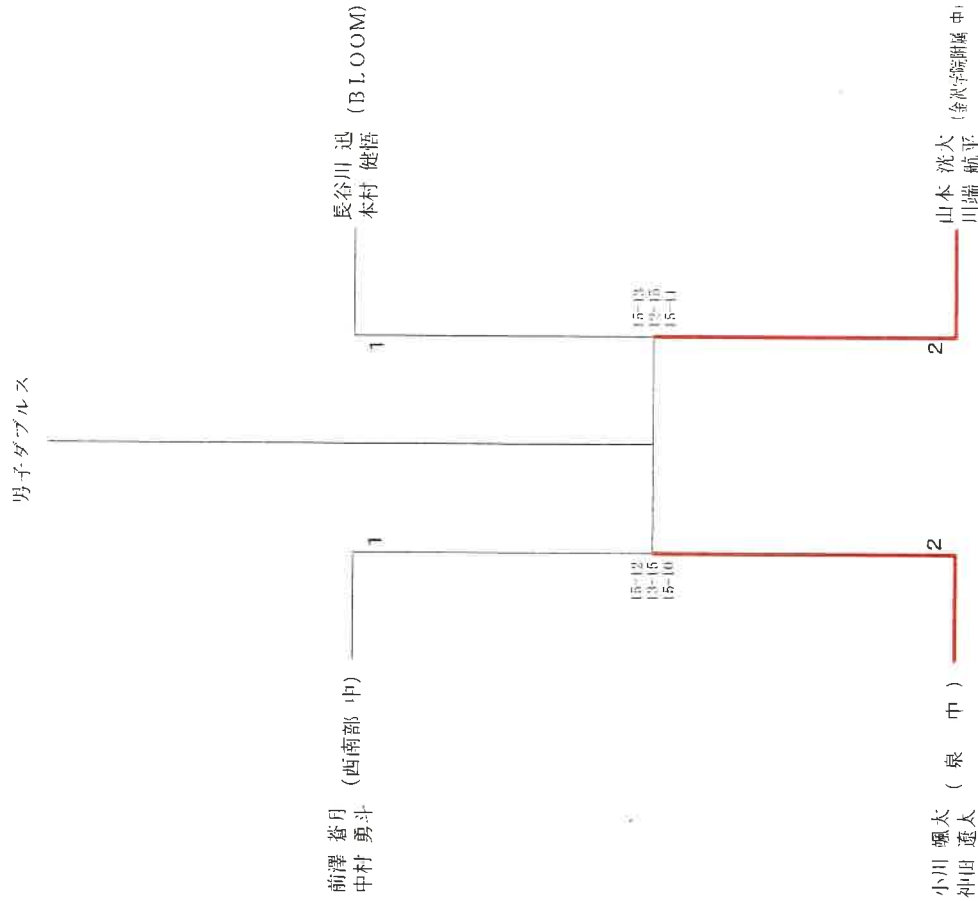

加賀地区中学校体育大会兼県体予選会 (個人戦)

令和6年6月9日 金沢市総合体育館

女子シングルス

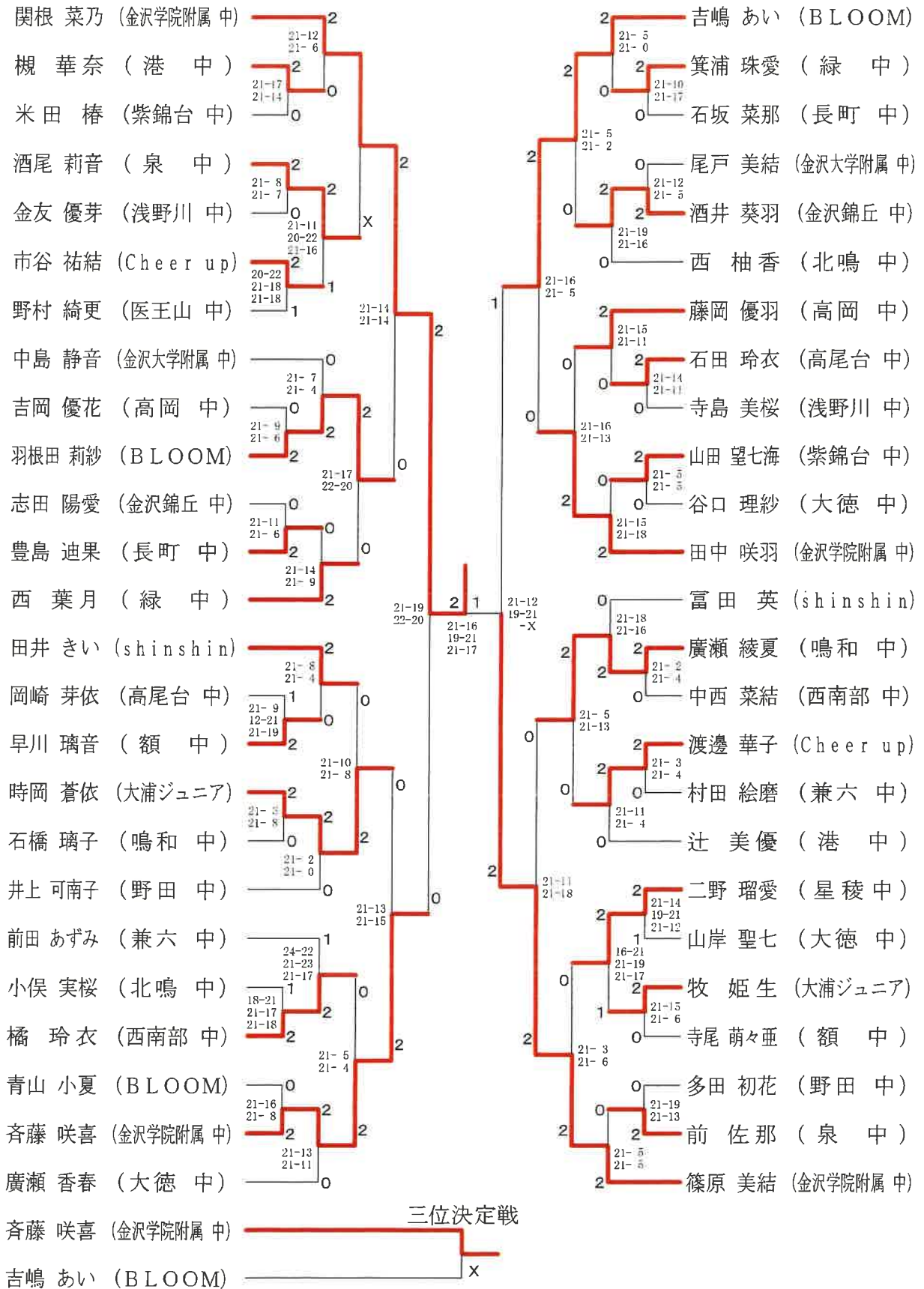

加賀地区中学校体育大会兼県体予選会 (個人戦)

令和6年6月9日 金沢市総合体育館

女子ダブルス

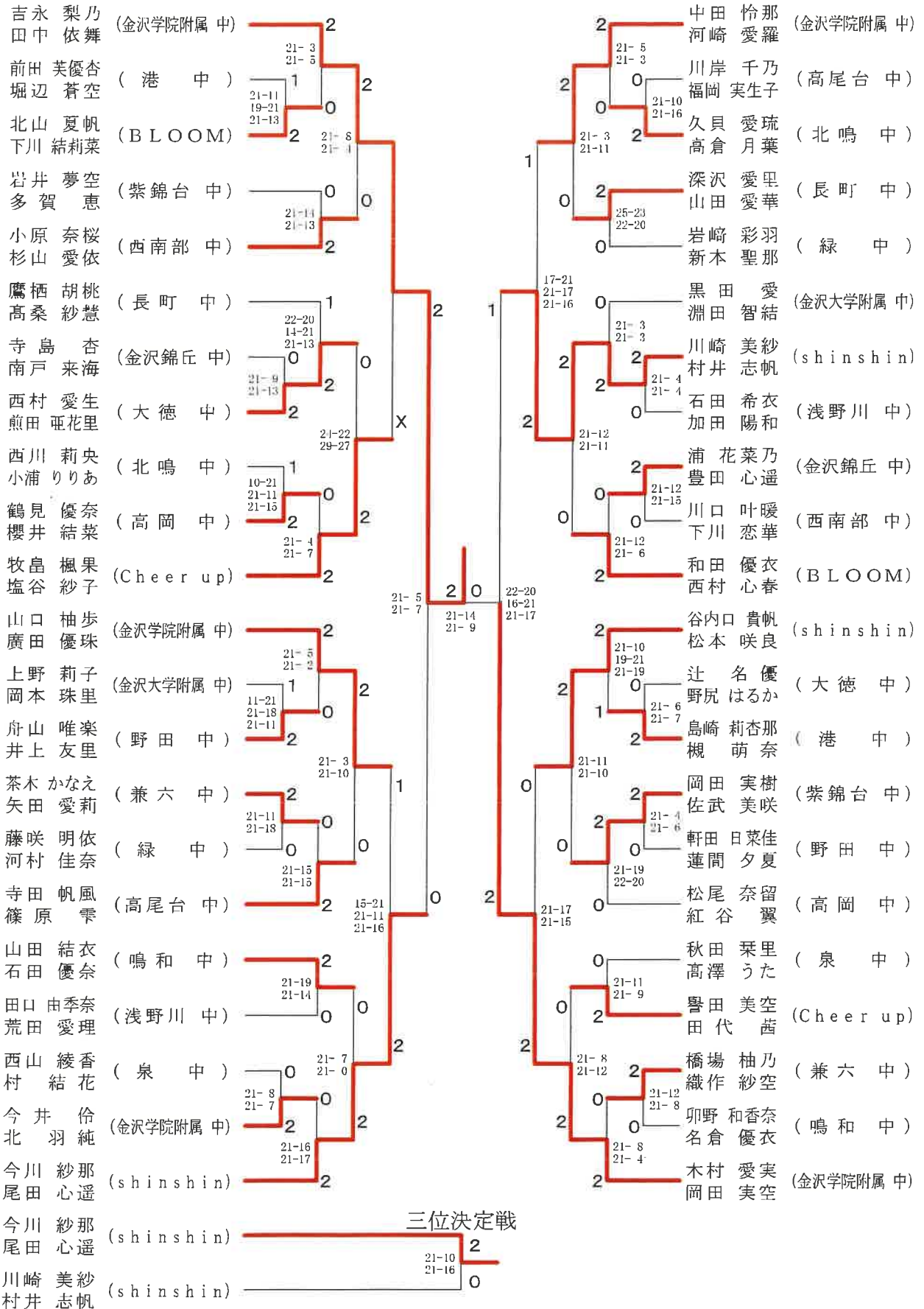

女子シングルス

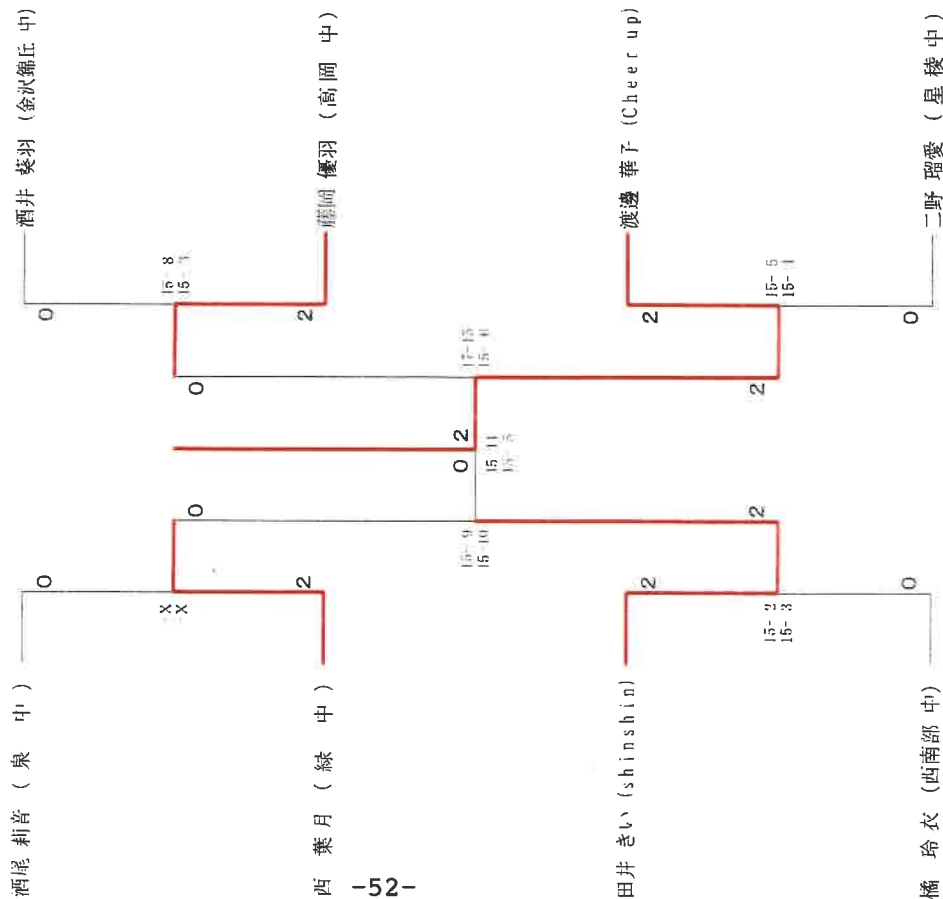

女子ダブルス

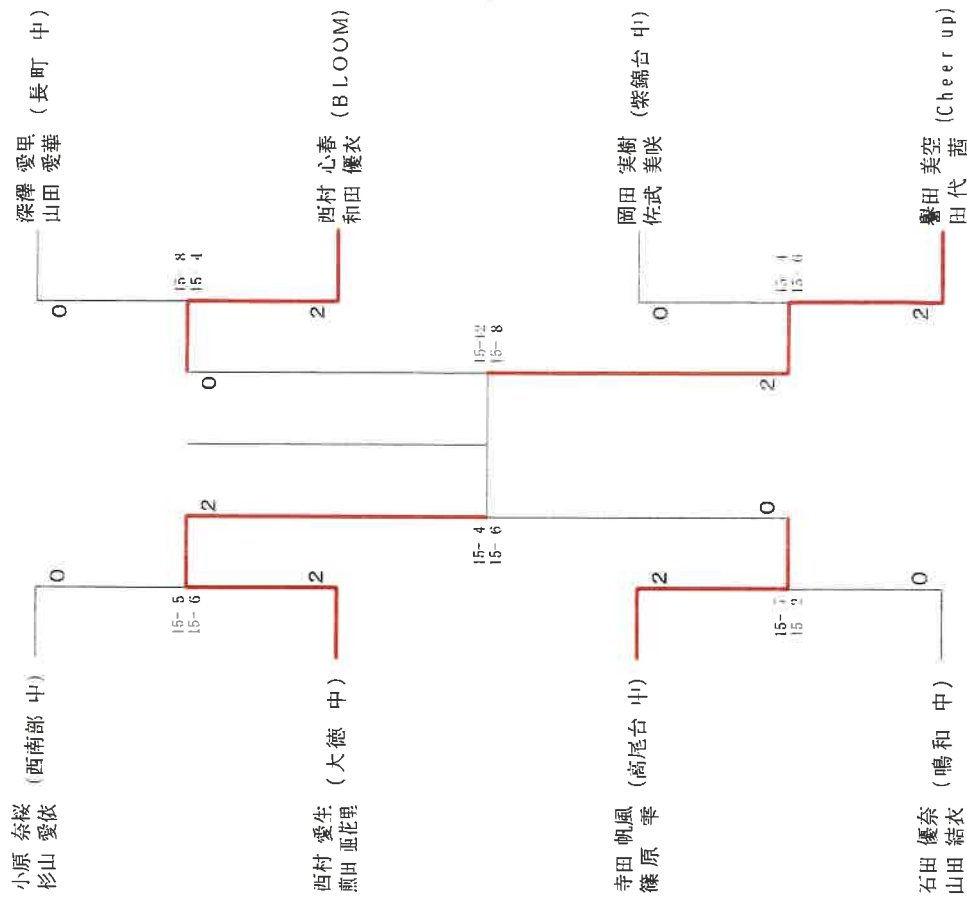

加賀地区中学校体育大会兼県体予選会(南加賀ブロック)団体戦

令和6年6月15日 美川スポーツセンター

加賀地区中学校体育大会(南加賀ブロック)バドミントン競技(団体戦)

2024.06.15 美川スポーツセンター

種目	優勝	準優勝	三位	四位
男子団体	美川中学校	小松ジュニア	松任中学校	布水中学校
女子団体決勝リーグ	加賀市ジュニア	美川中学校	小松ジュニア	
女子団体第4.5代表	オールウェイズジュニア	松任中学校		
女子団体第6代表	布水中学校			

男子団体 Aブロック	美川中学校	小松ジュニア	光野中学校	順位
美川中学校		○ 3-0 M 6-0 G 12-0 P 252-67	○ 3-0 M 3-3 G 6-7 P 182-215	1
小松ジュニア	× 0-3 G 0-6 P 38-126		○ 3-0 M 3-3 G 6-7 P 144-89	2
光野中学校	× 0-3 G 0-6 P 29-126	× 0-3 G 1-6 P 89-144		3

男子団体 Bブロック	布水中学校	北星中学校	松任中学校	順位
布水中学校		○ 2-1 M 3-3 G 7-7 P 256-261	× 1-2 M 3-3 G 7-7 P 249-272	2
北星中学校	× 1-2 M 3-3 G 7-7 P 249-272		○ 2-1 M 3-3 G 7-7 P 271-243	3
松任中学校	○ 2-1 M 3-3 G 7-7 P 271-243	× 1-2 M 3-3 G 7-7 P 271-243		1

男子団体 決勝トーナメント

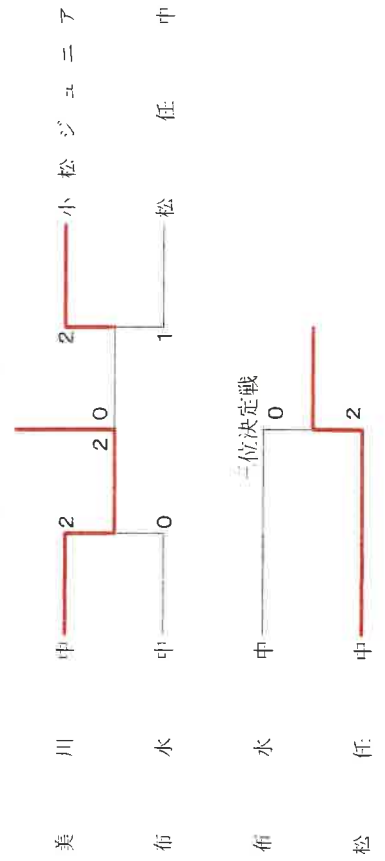

加賀地区中学校体育大会兼県体予選会(南加賀ブロック)団体戦

令和6年6月15日 美川スポーツセンター

女子団体 Aブロック	野々市中学校	美川中学校	丸根中学校	順位
野々市中学校	○ 0-3 G 0-6 P 19-126	× 1-2 G 2-5 P 91-147	M 1-5 G 2-11 P 110-273	3
美川中学校	○ 3-0 G 6-0 P 126-19	○ 2-1 G 5-2 P 138-84	M 5-1 G 11-2 P 264-103	1
丸根中学校	○ 2-1 G 5-2 P 147-91	× 1-2 G 2-5 P 84-138	M 3-3 G 7-7 P 231-229	2

女子団体 Bブロック	小松ジュニア	布水中学校	北星中学校	辰口中学校	辰口ジュニア	順位
小松ジュニア	○ 2-1 G 4-3 P 131-115	○ 3-0 G 6-0 P 126-30	○ 2-1 G 4-2 P 116-68	M 7-2 G 14-5 P 373-213		1
布水中学校	× 1-2 G 3-4 P 115-131	○ 3-0 G 6-0 P 126-39	○ 3-0 G 6-0 P 126-63	M 7-2 G 15-4 P 367-233		2
北星中学校	× 0-3 G 0-6 P 30-126	× 0-3 G 0-6 P 39-126	× 0-3 G 0-6 P 108-378	M 0-9 G 0-18 P 108-378		4
辰口中学校	× 1-2 G 2-4 P 68-116	× 0-3 G 0-6 P 63-126	○ 3-0 G 6-0 P 126-39	M 4-5 G 8-10 P 257-281		3

ニセ川ソフトボール(種別選)

加賀地区中学校体育大会兼県体予選会(南加賀ブロック)団体戦

令和6年6月15日 美川スポーツセンター

女子団体決勝リーグ	美川中学校	小松ジュニア	加賀市ジュニア	順位
美川中学校	○ 3-0 G 6-1 P 144-62	× 1-2 G 3-4 P 131-113	M 4-2 G 9-5 P 275-175	2
小松ジュニア	× 0-3 G 1-6 P 62-144	○ 0-3 G 0-6 P 75-127	M 0-6 G 1-12 P 137-271	3
加賀市ジュニア	○ 2-1 G 4-3 P 113-131	○ 3-0 G 6-0 P 127-75	M 5-1 G 10-3 P 240-206	1

女子団体第4.5代表決定戦

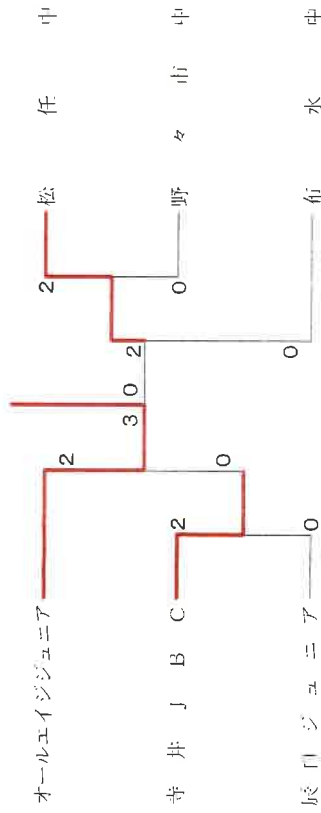

女子団体第6代表決定戦

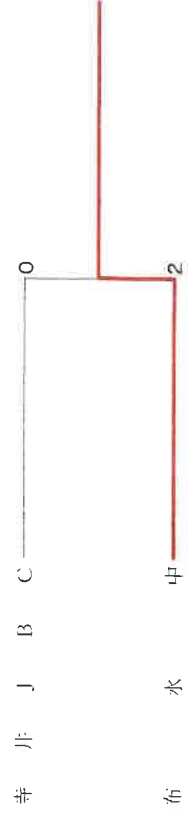

加賀地区中学校体育大会(南加賀ブロック)バドミントン競技(個人戦)

2024.06.16 美川スポーツセンター

種 目	優 勝	準 優 勝	三 位	
男子単	キダニ ショウタ 木谷 翔太 (美川中)	カワナミ ミツキ 河波 光希 (美川中)	ミズシマ カケル 水島 颯柊 (美川中)	イヌイ リョウスケ 乾 良輔 (松任中)
男子単第5代表決定戦	オホトリ 岡本 璃空 (小松ジュニア)			
女子単	アサイ ソノ 浅井 奏乃 (美川中)	ニシ カノン 西 奏音 (美川中)	ヨコガワ リオン 横川 莉音 (国府中)	マツタリ 松下 莉望 (加賀市ジュニア)
男子複	キタノ ヒイロ 北野 陽彩 フナワタシ ケイト 舟渡 啓斗 (美川中)	カンザキ リク 神崎 李空 ミツノ サクマ 三津野 桜真 (美川中)	コダマ コウヨウ 児玉 洸陽 ハシバ ユウト 橋場 悠人 (美川中)	サワムラ ユウセイ 澤村 悠誠 サトウ ユウジン 佐藤 悠人 (美川中)
女子複	ゴトウ ユノ 後藤 優乃 エイヨ アヤコ 榮代 絢子 (美川中)	ミタニ セイラ 三谷 星来 ニシダ ノア 西田 希愛 (松任中)	アカイ ユヅキ 赤井 柚月 イマエダ キヅナ 今枝 希絆 (美川中)	ヤマガチ アオイ 山口 葵生 トヤマ イカ 森山 一花 (加賀市ジュニア)
女子複第5.6代表決定戦	コイズミ リンゴ 小泉 林檎 ヒガシデ アオリ 東出 碧莉 (オールエイジジュニア)	ヨシオカ リサ 吉岡 里紗 ハシモト ココミ 橋本 心美 (布水中)		
女子単第5.6代表決定戦	アラヤ チサト 荒屋 知咲登 (美川中)	アベ ミツキ 阿部 美月 (美川中)		
女子単第7代表決定戦	タノ ホカ 高野 穂花 (南部中)			

加賀地区中学校体育大会(南加賀ブロック)バドミントン競技(個人戦)

平成36年6月16日 美川スポーツセンター

男子シングルス

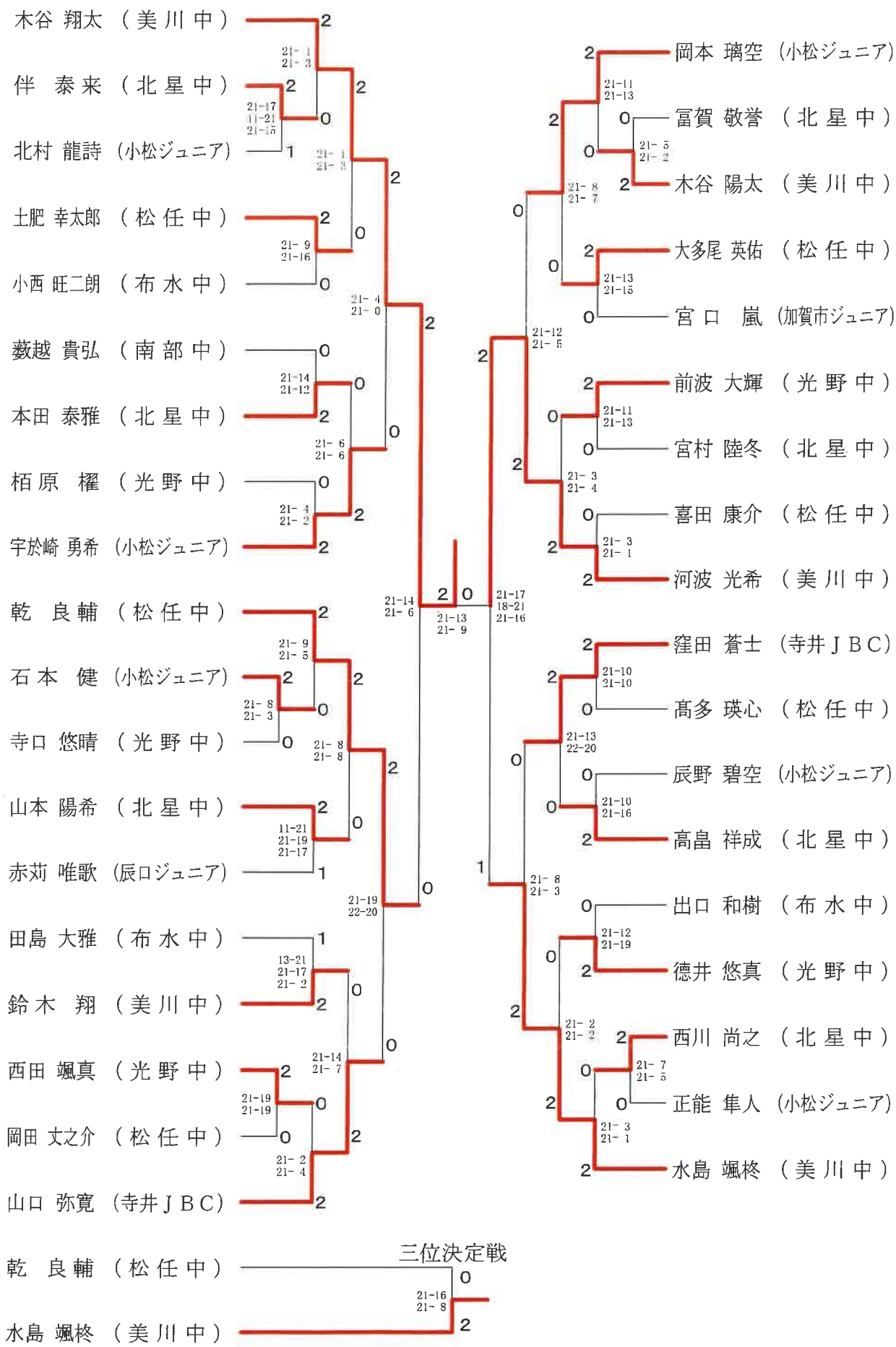

加賀地区中学校体育大会(南加賀ブロック)バドミントン競技(個人戦)

平成36年6月16日 美川スポーツセンター

女子シングルス

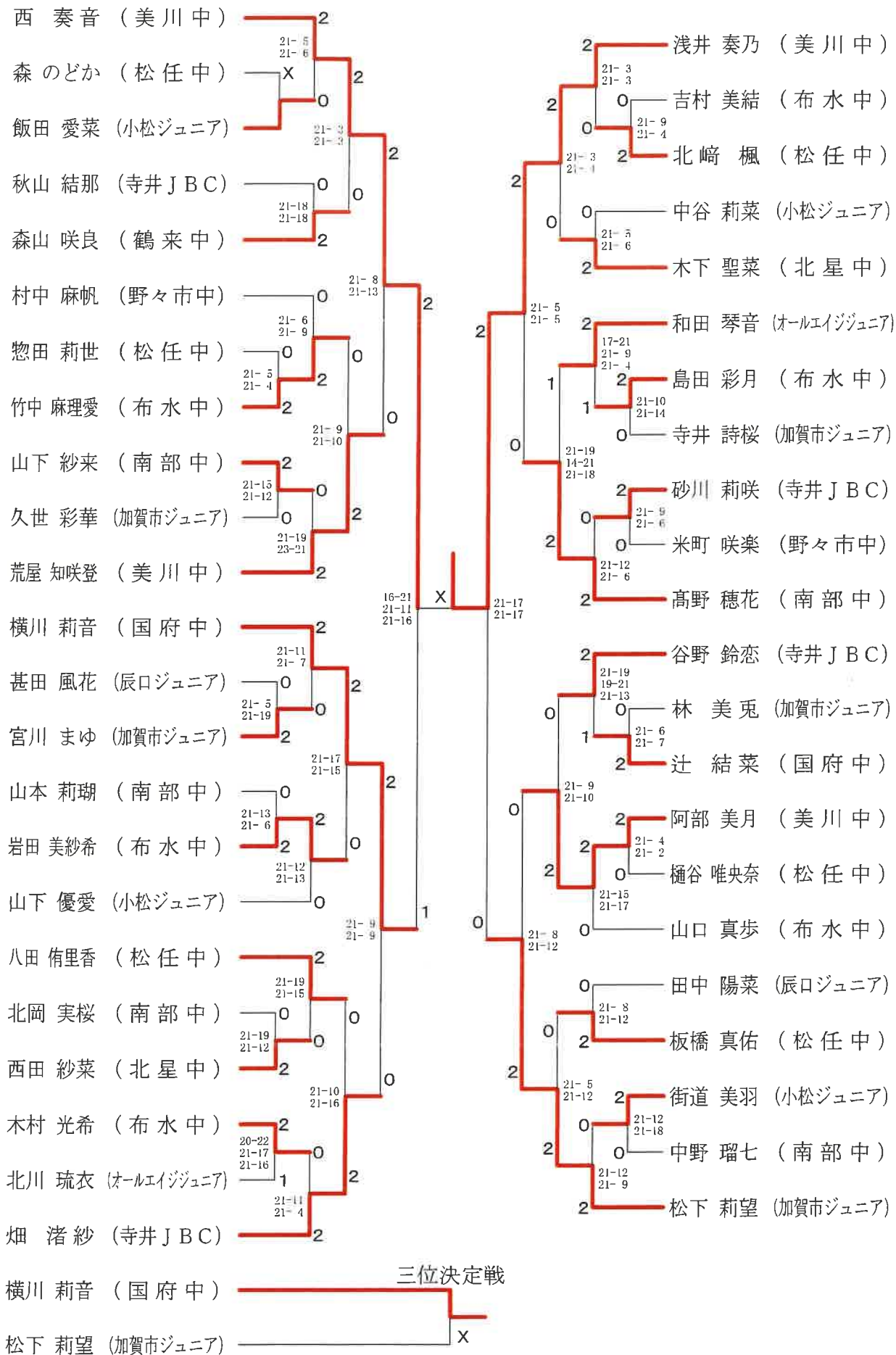

加賀地区中学校体育大会(南加賀ブロック)バドミントン競技(個人戦)

平成36年6月16日 美川スポーツセンター

男子ダブルス

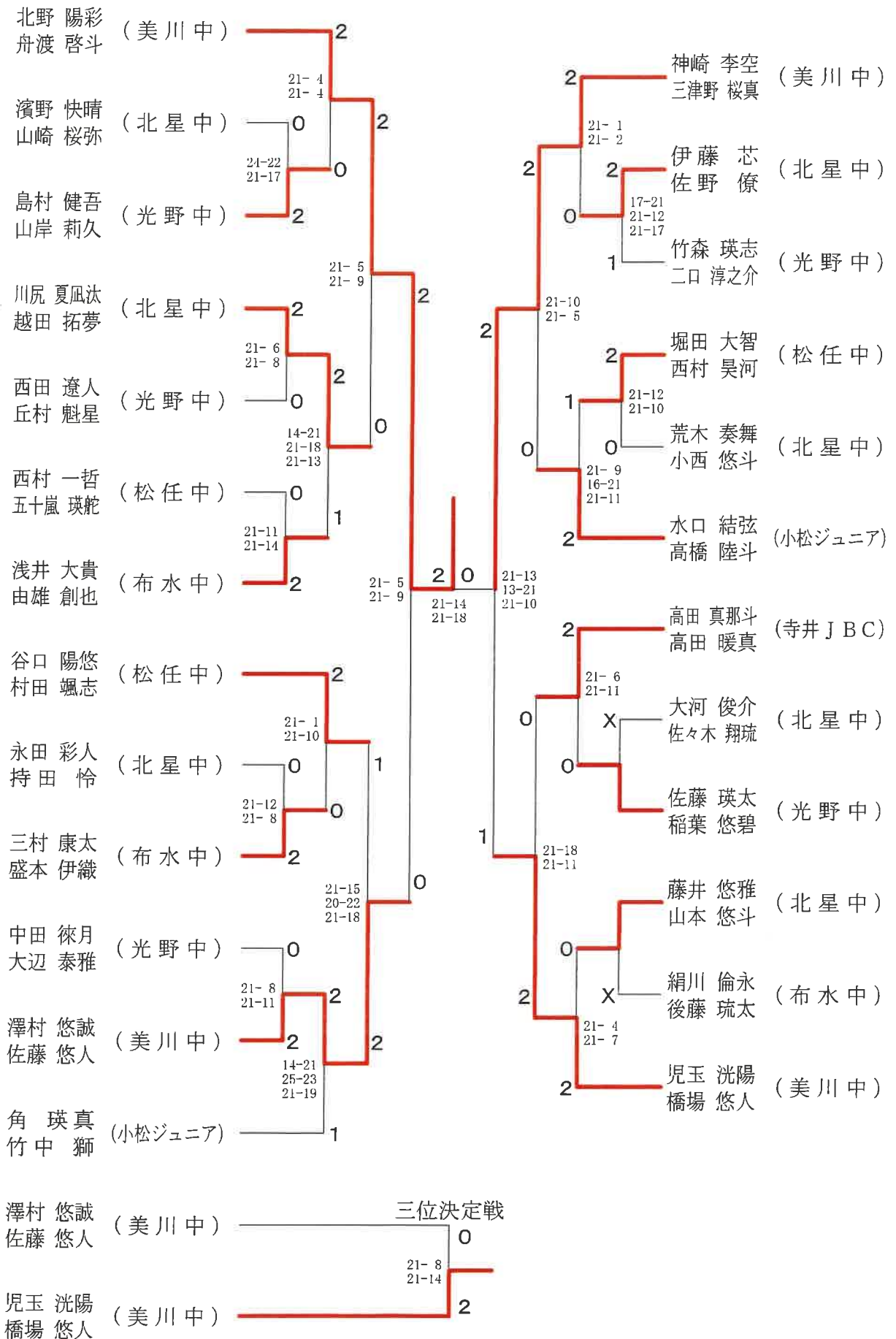

加賀地区中学校体育大会(南加賀ブロック)バドミントン競技(個人戦)

平成36年6月16日 美川スポーツセンター

女子ダブルス

後藤 優乃 (美川中)	2	21-0	21-2	2	三谷 星来 (松任中)	2	21-0	21-2
榮代 絢子 (美川中)	0	21-1	21-0	2	西田 希愛 (松任中)	0	21-0	21-2
山下 もな (野々市中)	0	21-13	21-17	2	金丸 夢 (布水中)	0	21-9	21-18
新本 沙良 (野々市中)	0	21-13	21-17	2	三浦 美優 (布水中)	0	21-9	21-18
前川 優衣 (南部中)	2	21-0	21-2	2	坂口 聖奈 (南部中)	2	21-11	21-10
道苗 里桜 (南部中)	2	21-0	21-2	2	高藤 歩音 (南部中)	2	21-11	21-10
小林 美結 (北星中)	2	21-0	21-2	2	日向 有咲 (辰口ジュニア)	0	21-9	21-5
中村 心紅 (北星中)	0	21-0	21-2	2	大家 レイ (辰口ジュニア)	0	21-9	21-5
宮本 結依子 (布水中)	0	21-0	21-2	2	大岸 令奈 (北星中)	2	21-8	21-11
藤井 羽乃 (布水中)	0	21-0	21-2	2	崎田 絢那 (北星中)	0	21-8	21-11
稲田 美紗希 (北星中)	2	21-7	21-7	2	篠嶋 彩 (野々市中)	0	21-8	21-11
中山 由羅 (北星中)	2	21-7	21-7	2	中川 柚希 (野々市中)	0	21-8	21-11
源野 楓姫 (布水中)	0	21-19	22-20	2	吉岡 里紗 (布水中)	2	21-7	21-9
橋本 美音 (布水中)	0	21-19	22-20	2	橋本 心美 (布水中)	0	21-7	21-9
北村 絆 (南部中)	2	21-13	21-9	2	西田 桃香 (松任中)	0	21-7	21-9
中山 那優 (南部中)	0	21-13	21-9	2	石崎 まりあ (松任中)	0	21-19	21-9
池田 まゆ (寺井JBC)	2	21-3	21-4	2	田中 七愛 (南部中)	2	21-19	21-9
柳谷 絵理夏 (寺井JBC)	2	21-3	21-4	2	光田 心和 (南部中)	0	21-7	21-11
谷内 颯華 (松任中)	0	21-14	21-19	2	安部 爽夏 (北星中)	0	21-7	21-11
木下 眞歩 (松任中)	0	21-14	21-19	2	竹松 優乃 (北星中)	0	21-10	21-12
小泉 林檎 (オールエイジュニア)	2	21-9	21-5	2	早松 亜美 (小松ジュニア)	2	21-10	21-12
東出 碧莉 (オールエイジュニア)	2	21-9	21-5	2	石谷 梨奈 (小松ジュニア)	0	21-7	21-11
赤井 柚月 (美川中)	2	21-6	21-8	2	新田 愛果 (寺井JBC)	2	21-7	21-11
今枝 希絆 (美川中)	2	21-6	21-8	2	新田 夢果 (寺井JBC)	0	21-7	21-11
立川 衣織 (北星中)	0	21-6	21-7	2	一枚田 莉希 (辰口ジュニア)	2	21-11	21-9
齊藤 玲空 (北星中)	0	21-6	21-7	2	宮浦 咲空 (辰口ジュニア)	0	21-11	21-9
中島 みなも (辰口ジュニア)	2	21-6	21-7	2	北新田 百夏 (布水中)	0	21-11	21-9
樺 美心 (辰口ジュニア)	2	21-6	21-7	2	新田 藍美 (布水中)	0	21-11	21-9
羽根 ゆりあ (松任中)	2	21-7	21-9	2	楠野 碧泉 (南部中)	2	21-13	21-15
宮本 貴衣 (松任中)	2	21-7	21-9	2	小川 詩乃 (南部中)	2	21-13	21-15
小杉 麻阿 (布水中)	0	21-7	21-9	2	小川 詩乃 (南部中)	2	21-13	21-15
佐藤 陽菜 (布水中)	0	21-7	21-9	2	北野 夏花 (寺井JBC)	0	21-14	21-7
北山 瑠音 (南部中)	2	21-2	21-12	2	山田 妃名子 (寺井JBC)	0	21-14	21-7
藤野 紗耶 (南部中)	2	21-2	21-12	2	山田 妃名子 (寺井JBC)	0	21-14	21-7
上丑屋 愛 (野々市中)	0	26-21	15-21	2	宮本 菜羽 (松任中)	2	21-15	21-15
木村 心咲 (野々市中)	0	26-21	15-21	2	川崎 さえ (松任中)	2	21-15	21-15
市田 暁梨 (加賀市ジュニア)	2	21-5	21-6	2	山口 葵生 (加賀市ジュニア)	2	21-4	21-4
宮川 ゆな (加賀市ジュニア)	2	21-5	21-6	2	森山 一花 (加賀市ジュニア)	2	21-4	21-4
綿崎 亜海 (小松ジュニア)	0	21-9	21-11	2	石黒 紗也佳 (北星中)	0	21-15	21-17
小島 未羽 (小松ジュニア)	0	21-9	21-11	2	神谷 虹花 (北星中)	0	21-15	21-17
寛永 有美 (布水中)	2	21-19	21-19	2	土田 璃桜 (布水中)	0	21-8	21-4
大工 心暖 (布水中)	2	21-19	21-19	2	梅村 音花 (布水中)	0	21-8	21-4
久保 奈緒子 (北星中)	0	21-9	21-14	2	明宮 紀子 (オールエイジュニア)	2	21-6	21-2
竹田 杏那 (北星中)	0	21-9	21-14	2	明宮 優華 (オールエイジュニア)	2	21-6	21-2
安田 朱花 (寺井クラブ)	2	21-4	21-7	2	若村 柚葉 (野々市中)	2	21-3	21-4
田中 美有 (寺井クラブ)	2	21-4	21-7	2	木下 双葉 (野々市中)	2	21-3	21-4
					森 莉衣 (南部中)	0	21-18	21-19
					麥田 真莉愛 (南部中)	0	21-18	21-19
					鈴木 虹羽 (小松ジュニア)	0	-X	-X
					高橋 里乃 (小松ジュニア)	0	-X	-X

三位決定戦

赤井 柚月 (美川中)	2	21-19	18-21
今枝 希絆 (美川中)	2	21-19	18-21
山口 葵生 (加賀市ジュニア)	1	21-13	21-13
森山 一花 (加賀市ジュニア)	1	21-13	21-13

加賀地区中学校体育大会(南加賀ブロック)バドミントン競技(個人戦)

平成36年6月16日 美川スポーツセンター

男子シングルス第5代表決定戦

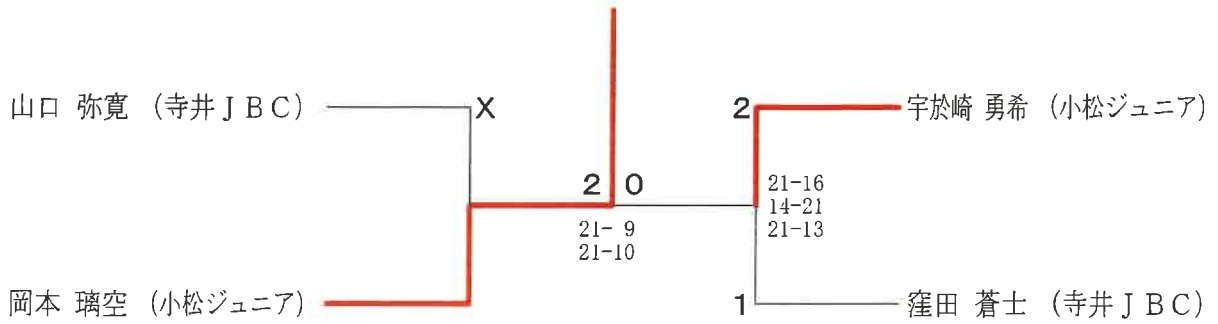

女子シングルス第5.6代表決定戦

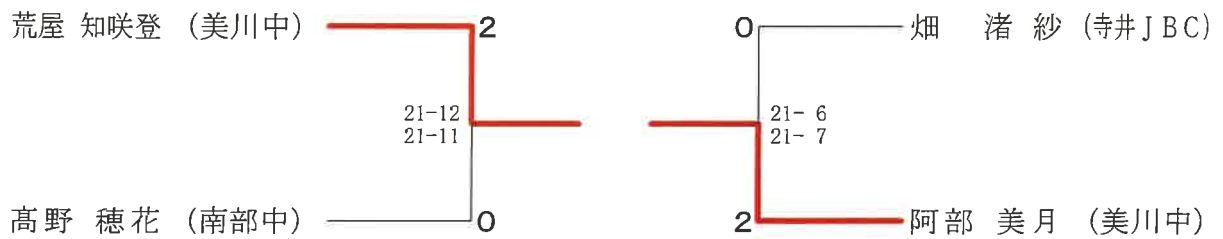

女子シングルス第7代表決定戦

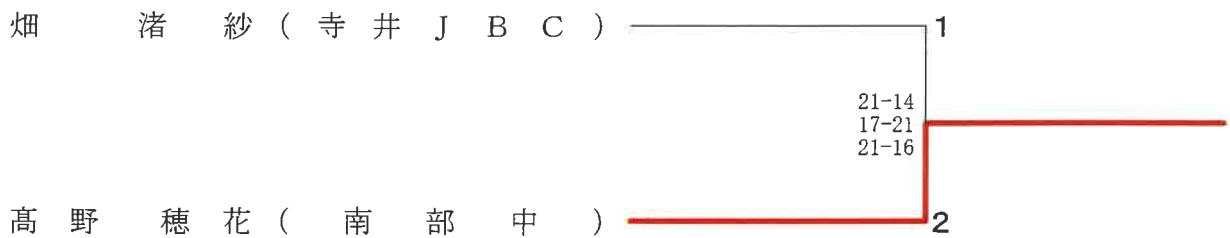

女子ダブルス第5.6代表決定戦

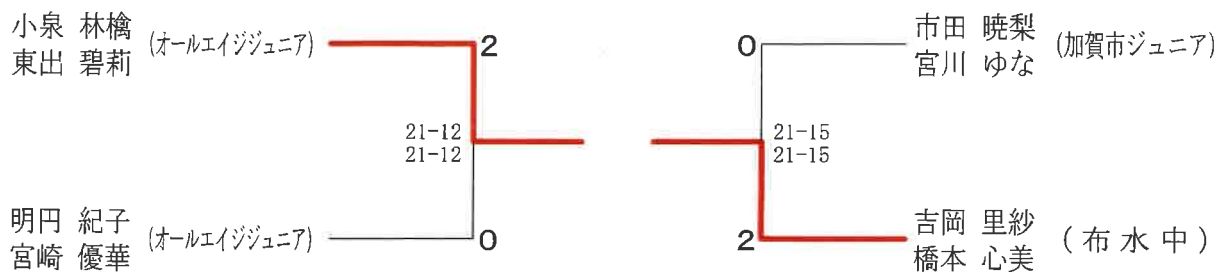

令和6年度 加賀地区中学校体育大会 兼 県体予選会
ソフトボール競技

期日： 6月15日(土)
6月16日(日)
6月17日(月)

第1試合： 9:30～
第1試合： 9:30～
第1試合： 9:00～

会場： 金沢市宮専光寺ソフトボール場

第3シード決定戦

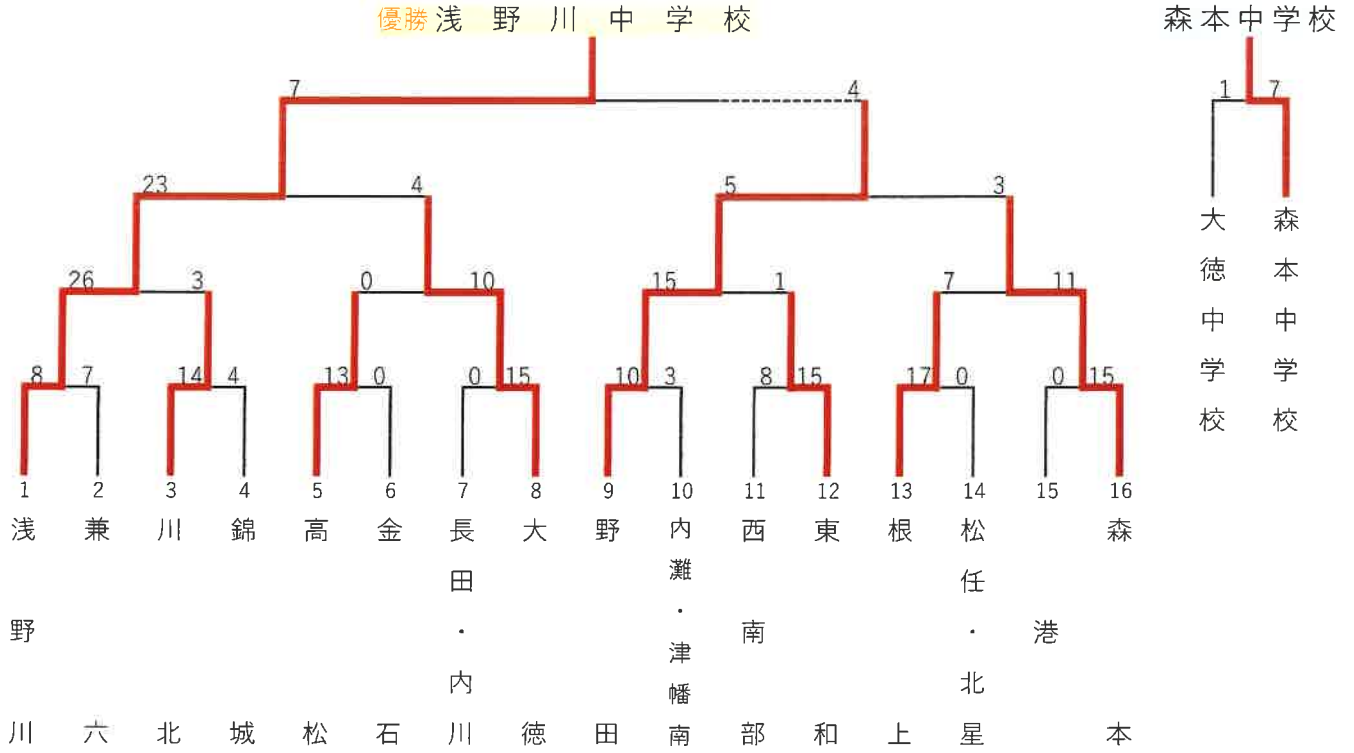

代表決定戦

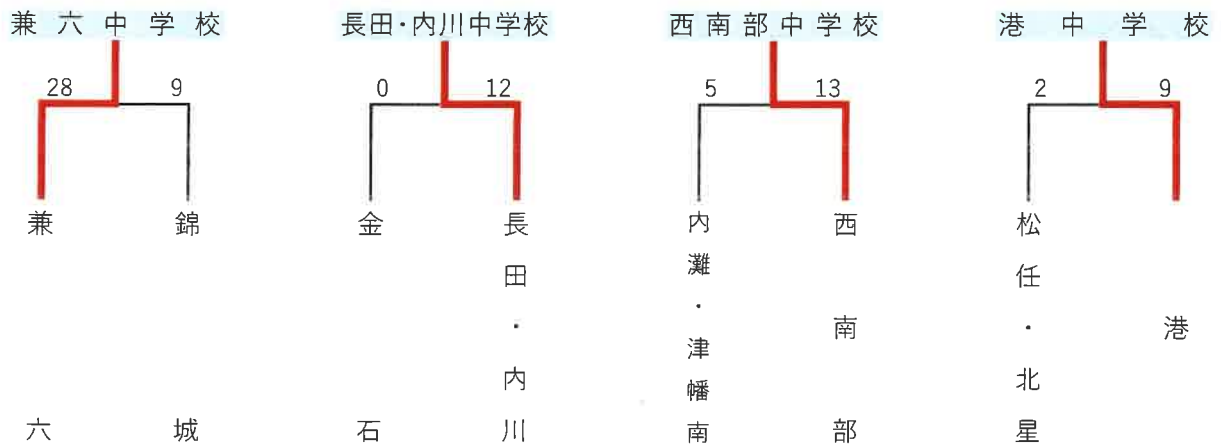

男子団体

令和6年6月16日

石川県立武道館

1	高尾台中学校	5	4	5	4	笠間中学校	8
2	津幡中学校	4	0	3	1	金沢学院クラブ	9
3	能美柔道クラブ	1	4	0	5	内灘中学校	10
4	野々市中学校	3	0	2	0	犀川柔道教室	11
5	大徳中学校	0	4	0	2	鶴来中学校	12
6	布水中学校	3	0	2	3	石川県立武道館	13
7	松任中学校	1	0	3	5	北辰中学校	14
		2	1	3	0	河北台中学校	15

女子団体

令和6年6月16日

石川県立武道館

1	笠間中学校	3	1	2	3	高尾台中学校	5
2	額中学校	0	0	2	0	松任中学校	6
3	北辰中学校	0	2	0	2	小松市柔道協会	7
4	大徳中学校	2	0	0	1	石川県立武道館	8

欠場

男子50kg級①

- 1 堅田 寅二郎 (高尾台)
- 2 金子 千晁 (犀川柔道教室)
- 3 森田 有星 (能美柔道クラブ)
- 4 小畑 蓮 (野々市)
- 5 角田 悠馬 (笠間)
- 6 宇谷 慶 (北辰)
- 7 谷村 颯太 (野々市)
- 8 橋谷 温人 (松任)
- 9 酒井蒼太郎 (津幡)

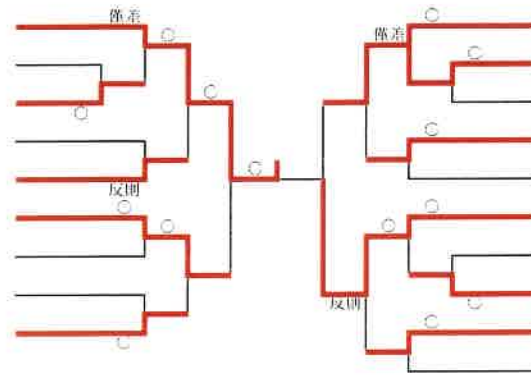

- | | |
|----------------|----|
| 濱野 孜希 (笠間) | 10 |
| 中島 一嘉 (北辰) | 11 |
| 西田 明希 (鶴来) | 12 |
| 外間 二勇 (野々市) | 13 |
| 堀口 大翔 (大徳) | 14 |
| 松田 凌芽 (野々市) | 15 |
| 下風 勇翔 (高尾台) | 16 |
| 北濱 虎太郎 (北辰) | 17 |
| 林 雄駕 (犀川柔道教室) | 18 |
| 田中希伶 (石川県立武道館) | 19 |

男子55kg級②

- 1 山崎 瞬介 (鶴来)
- 2 井村 颯汰 (松任)
- 3 古谷 慶士 (高尾台)
- 4 河島 圭佑 (額)
- 5 橋本琉樹空 (内灘)
- 6 田村 蓮絆 (野々市)
- 7 畑谷 海斗 (松任)
- 8 供村 敬司 (笠間)
- 9 西出 凌空 (松任)
- 10 川端 健介 (高尾台)
- 11 川浪 翔悟 (北辰)
- 12 内藤 友飛 (金沢学院クラブ)
- 13 赤坂琥二郎 (河北台)

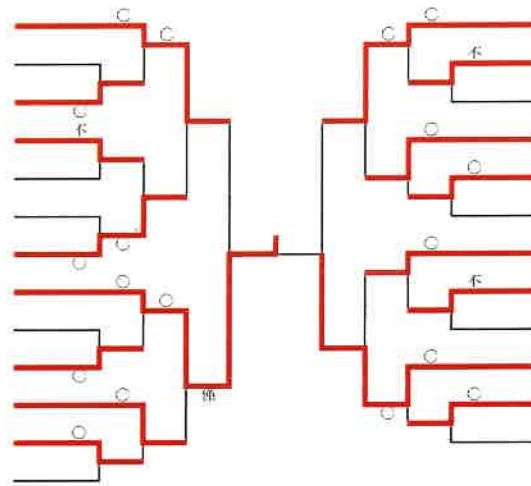

- | | |
|-----------------|----|
| 山崎 康喜 (北辰) | 14 |
| 松川 勇志 (津幡) | 15 |
| 高浪 英留 (内灘) | 16 |
| 藤林 玲人 (野々市) | 17 |
| 田邊 皓盛 (高尾台) | 18 |
| 牧田 柊都 (松任) | 19 |
| 森山 真好 (内灘) | 20 |
| 西尾孝太郎 (緑) | 21 |
| 川口 耕輝 (河北台) | 22 |
| 釜谷爽太郎 (金沢学院クラブ) | 23 |
| 酒元 雄大 (高尾台) | 24 |
| 開 龍弥 (松任) | 25 |

男子60kg級③

- 1 高山 雄大 (石川県立武道館)
- 2 中田 海晴 (布水)
- 3 竹田 京泰 (松任)
- 4 村井 昂琉 (笠間)
- 5 山崎 映明 (大徳)
- 6 皆森 暖人 (高尾台)
- 7 新出 海龍 (金沢学院クラブ)
- 8 三谷 貴龍 (野々市)
- 9 中 佑斗 (大徳)
- 10 黒宮 豪竜 (小松市柔道協会)

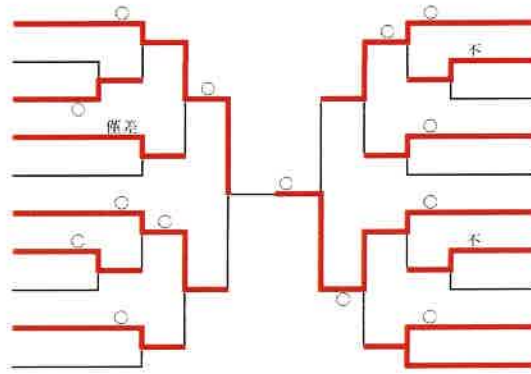

- | | |
|-----------------|----|
| 源 悠太郎 (野々市) | 11 |
| 和泉 諒亮 (石川県立武道館) | 12 |
| 川端 愛希 (高尾台) | 13 |
| 星野 克祉 (北辰) | 14 |
| 相川 真輝 (大徳) | 15 |
| 佐野 琉士 (高尾台) | 16 |
| 布目 凌雅 (内灘) | 17 |
| 山田 裕輝 (野々市) | 18 |
| 竹原 銀河 (布水) | 19 |
| 稲見龍声 (金沢学院クラブ) | 20 |

男子66kg級①

- 1 湯口侑希耶 (鶴来)
- 2 山岸 優太 (能美柔道クラブ)
- 3 松原 快知 (大徳)
- 4 角地 作弥 (石川県立武道館)
- 5 田畑 拓也 (布水)
- 6 土田 篤輝 (犀川柔道教室)
- 7 西田 洋輝 (額)

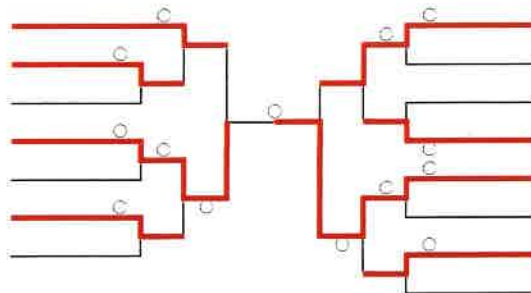

- | | |
|-------------|----|
| 田尻 瑛大 (内灘) | 8 |
| 松田 晟路 (高尾台) | 9 |
| 久保田 善 (松任) | 10 |
| 中野 正都 (北辰) | 11 |
| 辻 慈吾 (笠間) | 12 |
| 兵庫 歩 (鶴来) | 13 |
| 水滝 晴斗 (津幡) | 14 |
| 出村 陸 (大徳) | 15 |

男子73kg級③

- 1 吉田 寛智 (鶴来)
- 2 辻 誠矢 (能美柔道クラブ)
- 3 金田 昂大 (大徳)

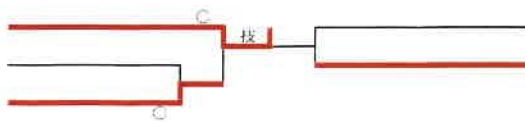

- 多賀 響生 (野々市) 4
- 梅澤 優 (高尾台) 5

男子81kg級②

- 1 古谷周太郎 (高尾台)
- 2 坂野 晋作 (石川県立武道館)
- 3 藤井 羚央 (河北台)
- 4 北井琉太郎 (鶴来)
- 5 梅野正太郎 (野々市)
- 6 寺田 権生 (津幡)

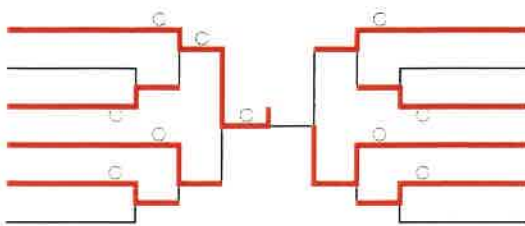

- 廿日岩逞馬 (北辰) 7
- 持山 勇心 (津幡) 8
- 鈴木 稟人 (松任) 9
- 出口 大稀 (笠間) 10
- 林 銀寿 (鶴来) 11
- 道下 太稀 (野々市) 12

男子90kg級③

- 1 高野 翔 (北辰)
- 2 中村 善 (鶴来)
- 3 中山 遥雅 (松任)

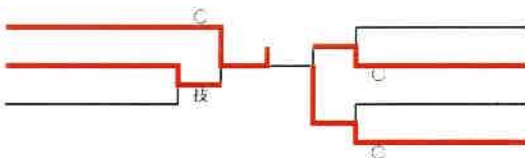

- 森下 穰 (鶴来) 4
- 加藤 遼一 (河北台) 5
- 三浦 朋也 (鶴来坂田道場) 6
- 中本 佑紀 (内灘) 7

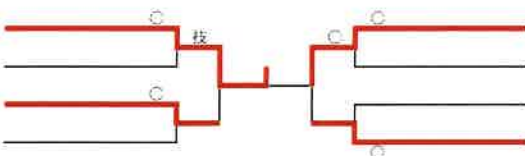

男子90超kg級③

- 1 大久保 頼 (高尾台)
- 2 大塚 創心 (野々市)
- 3 井波 優斗 (津幡)
- 4 八田 唯人 (松任)



- 沖野 匠吾 (高尾台) 5
- 江見 憍基 (布水) 6
- 若林 佑太 (松任) 7
- 杉浦 来希 (野々市) 8

女子40kg級③

1 村 姫花 (笠間)		高橋 夕奈 (額)	2
2 高橋 夕奈 (額)		福村 來華 (鶴来)	3
1 村 姫花 (笠間)		福村 來華 (鶴来)	3

女子44kg級①

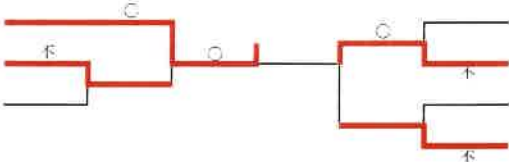
1 伊藤 礼咲 (内灘)		坂尻 結依菜 (大徳)	4
2 岡安 暖々花 (額)		大河内玲衣 (清泉)	5
3 須藤 天祈羽 (大徳)		平 梨乃 (笠間)	6
		木村 綾乃 (額)	7

女子48kg級③

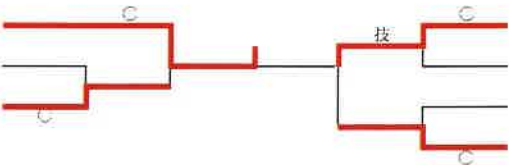
1 大西 碧 (笠間)		土田 葉月 (犀川柔道教室)	4
2 荒木 美憂 (松任)		村永 希 (小松市柔道協会)	5
3 櫻野 愛里 (北辰)		小坂 鈴乃 (額)	6
		西山 ゆず (清泉)	7

女子52kg級②

1 深谷 芽生 (高尾台)		佐藤 こころ (笠間)	4
2 作田 涼 (石川県立武道館)		桐木彩花 (石川県立武道館)	5
3 坂池 涼花 (金沢錦丘)		松島 有李亜 (額)	6

女子57kg級②

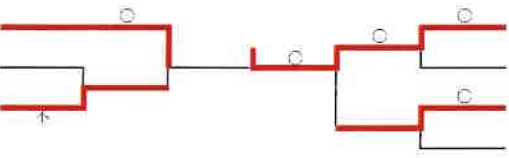
1 清造 梨羽 (笠間)		高岡 芽生 (小松市柔道協会)	4
2 中村 音苜 (松任)		山崎 楓月 (北辰)	5
3 黒崎 イザベラ (小松市柔道協会)		柿島 あん (高尾台)	6
		有澤 莉子 (額)	7

女子63kg級①

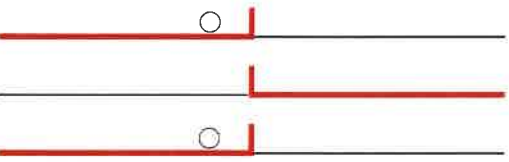
1 河村 惺巴 (高尾台)		阿部 夢海 (布水)	2
2 阿部 夢海 (布水)		西出 雛乃 (笠間)	3
1 河村 惺巴 (高尾台)		西出 雛乃 (笠間)	3

女子70kg級①

1 宜野座 ラウラ (小松市柔道協会)		小坂 愛心 (松任)	3
2 生田 彩恵 (石川県立武道館)		原田 芽衣 (笠間)	4

女子70kg超級①

1 中野 里衣菜 (北辰)		米谷 美音 (野々市)	2
---------------	--	-------------	---

加賀地区中学校剣道大会男子トーナメント戦

A

男子	宇ノ気	野田	松崎	川北	勝点	勝人数	本数	順位
宇ノ気		△ 0/0	○ 10/5	○ 10/5	3	14	28	1
野田	△ 1/1		○ 8/3	○ 4/3	2	8	13	2
松崎	△ 0/0	△ 0/0		△ 0/0	0	0	0	4
川北	△ 0/0	△ 4/2	○ 10/5		1	7	14	3
					0	0	0	

B

男子	城南	布水	長田	高尾台	勝点	勝人数	本数	順位
城南		○ 10/5	△ 4/3	○ 1/2	3	9	18	1
布水	△ 0/0		△ 2/1	△ 0/0	0	1	2	4
長田	△ 1/1	○ 7/3		△ 2/1	1	6	11	3
高尾台	△ 1/1	○ 8/3	○ 3/2		2	8	13	2
					0	0	0	

C

男子	高松	美川	津幡南	光野	勝点	勝人数	本数	順位
高松		○ 8/3	△ 1/2	○ 8/3	3	11	20	1
美川	△ 1/0		△ 2/1	○ 2/3	1	4	9	3
津幡南	△ 1/1	○ 5/3		○ 7/3	2	7	16	2
光野	△ 1/1	△ 4/3	△ 1/1		0	4	8	4
					0	0	0	

D

男子	野々市	松任	森本	勝点	勝人数	本数	順位
野々市		△ 1/0	△ 1/1	1	3	6	3
松任	○ 2/0		○ 0/1	2	6	9	2
森本	△ 0/0	○ 1/1		0	0	0	4
	○ 1/1	○ 2/1	○ 2/1	3	11	16	1
				0	0	0	

E

男子	鳴和	芦城	西南部	星稜	勝点	勝人数	本数	順位
鳴和		○ 10/5	○ 7/3	△ 3/1	2	10	20	2
芦城	△ 0/0		△ 3/2	△ 1/0	0	2	4	4
西南部	△ 0/0	○ 1/0		△ 0/0	1	2	4	3
星稜	○ 1/1	○ 5/3	○ 3/2		3	5	12	1
					0	0	0	

F

男子	北星	国府	緑	鶴来	勝点	勝人数	本数	順位
北星		○ 9/3	○ 5/3	○ 5/1	3	9	16	1
国府	△ 1/1		△ 4/2	△ 1/1	0	4	7	4
緑	△ 1/0	○ 6/3		△ 0/0	1	3	7	3
鶴来	△ 0/0	○ 9/3	○ 5/3		2	7	11	2
					0	0	0	

G

男子	剣正会	内灘	南部	清泉	勝点	勝人数	本数	順位
剣正会		○ 9/5	○ 10/5	○ 9/1	3	14	28	1
内灘	△ 0/0		○ 5/3	△ 4/2	1	5	9	3
南部	△ 0/0	△ 1/1		△ 0/0	0	1	2	4
清泉	△ 1/0	○ 6/3	○ 7/3		2	7	14	2
					0	0	0	

H

男子	紫錦台	能美少爺寺井	津幡	勝点	勝人数	本数	順位	
紫錦台		○ 9/3	○ 10/5	○ 3/3	3	10	19	1
能美少爺	△ 0/0		○ 6/3	△ 2/1	1	4	8	3
寺井	△ 1/0	△ 1/2		△ 1/1	0	3	7	4
津幡	△ 0/0	○ 7/3	○ 9/3		2	8	16	2
					0	0	0	

加賀地区中学校剣道大会女子トーナメント戦

A

女子	宇ノ気	津幡	高尾台	勝点	勝人数	本数	順位
宇ノ気		(7/4)	(8/1)	2	8	15	1
津幡	(0/0)		(2/2)	1	2	2	2
高尾台	(1/0)	(2/1)		0	1	3	3
				0	0	0	
				0	0	0	

B

女子	清泉	森本	美川	勝点	勝人数	本数	順位
清泉		(10/5)	(1/1)	1	6	14	2
森本	(0/0)		(0/0)	0	0	0	3
美川	(5/2)	(7/1)		2	6	12	1
				0	0	0	
				0	0	0	

C

女子	鳴和	南部	松任	勝点	勝人数	本数	順位
鳴和		(8/1)	(1/1)	1	5	11	2
南部	(0/0)		(2/1)	0	1	2	3
松任	(1/2)	(8/1)		2	6	12	1
				0	0	0	
				0	0	0	

D

女子	紫錦台	野田	川北	勝点	勝人数	本数	順位
紫錦台		(5/1)	(1/1)	2	6	9	1
野田	(1/2)		(1/0)	0	2	3	3
川北	(0/0)	(2/1)		1	1	2	2
				0	0	0	
				0	0	0	

E

女子	松陽	辰口	鶴来	勝点	勝人数	本数	順位
松陽		(8/0)	(1/1)	1	6	13	2
辰口	(0/0)		(0/0)	0	0	0	3
鶴来	(6/3)	(10/5)		2	8	16	1
				0	0	0	
				0	0	0	

F

女子	緑	御正会	北尾	勝点	勝人数	本数	順位
緑		(0/0)	(4/2)	0.5	2	4	3
御正会	(2/1)		(2/1)	2	5	10	1
北尾	(1/2)	(1/1)		0.5	3	6	2
				0	0	0	
				0	0	0	

G

女子	野々市	寺井	城南	勝点	勝人数	本数	順位
野々市		(10/5)	(8/0)	2	10	18	1
寺井	(0/0)		(0/0)	0	0	0	3
城南	(0/0)	(10/5)		1	5	10	2
				0	0	0	
				0	0	0	

H

女子	津幡南	内灘	布水	長田	勝点	勝人数	本数	順位
津幡南		(3/3)	(10/5)	(2/1)	3	8	15	1
内灘	(0/0)		(9/2)	(0/0)	1	6	11	3
布水	(0/0)	(0/0)		(0/0)	0	0	0	4
長田	(1/1)	(1/1)	(10/5)		2	8	15	2
					0	0	0	

令和6年度 加賀地区中学校剣道大会男子決勝トーナメント

優勝	宇ノ気	中学校
準優勝	剣正会	中学校
第3位	森本	中学校
第3位	北星	中学校

ベスト8	鳴和	中学校
ベスト8	紫錦台	中学校
ベスト8	高松	中学校
ベスト8	高尾台	中学校

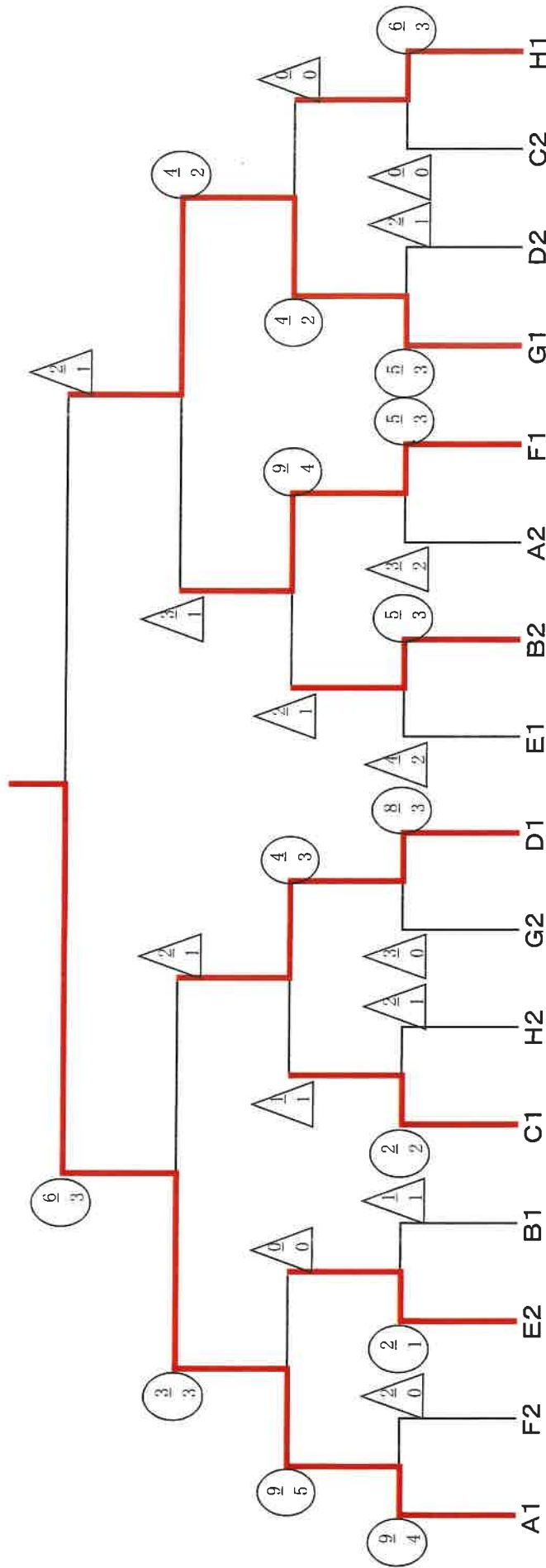

宇ノ気

鶴来

鳴和

城南

高松

津幡

清泉

森本

星稜

高尾台

野田

北星

剣正会

野々市

津幡南

紫錦台

令和6年度 加賀地区中学校剣道大会女子決勝トーナメント

優勝	宇ノ気	中学校
準優勝	鶴来	中学校
第3位	紫錦台	中学校
第3位	津幡南	中学校

ベスト8	美川	中学校
ベスト8	剣正会	中学校
ベスト8	松任	中学校
ベスト8	野々市	中学校

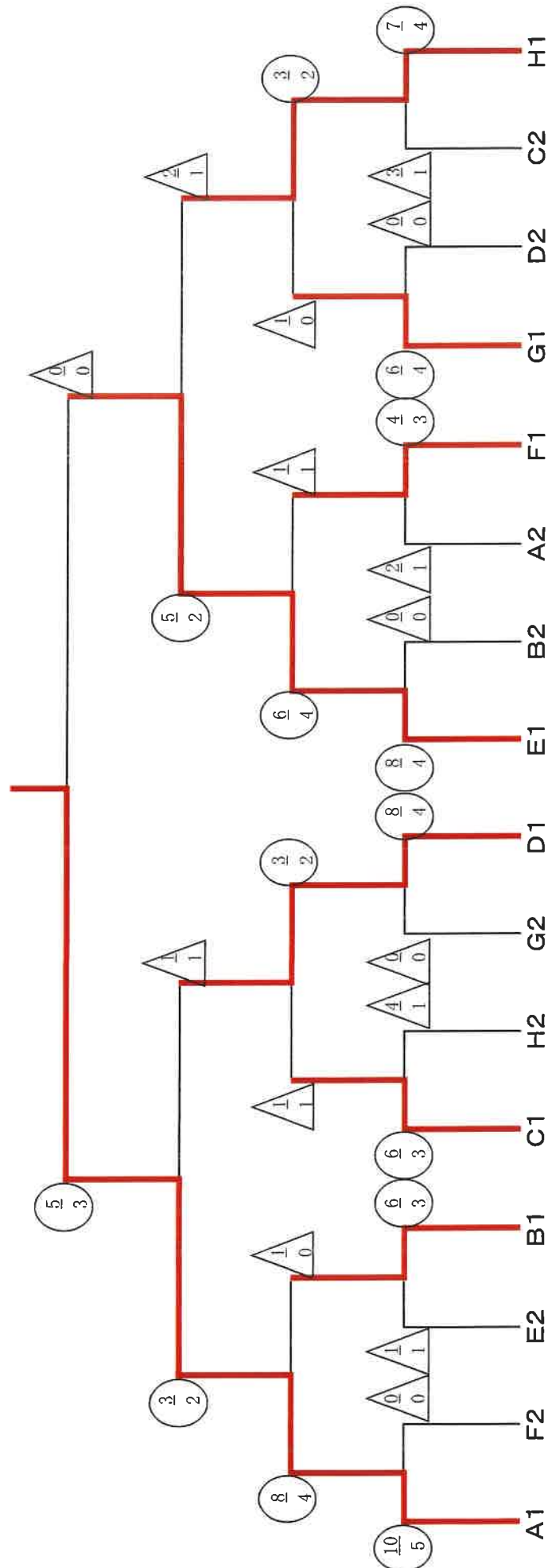

- 宇ノ気
- 北星
- 松陽
- 美川
- 松任
- 長田
- 城南
- 紫錦台
- 鶴来
- 清泉
- 津幡
- 剣正会
- 野々市
- 川北
- 鳴和
- 津幡南

男子個人戦(Aブロック) 1試合場

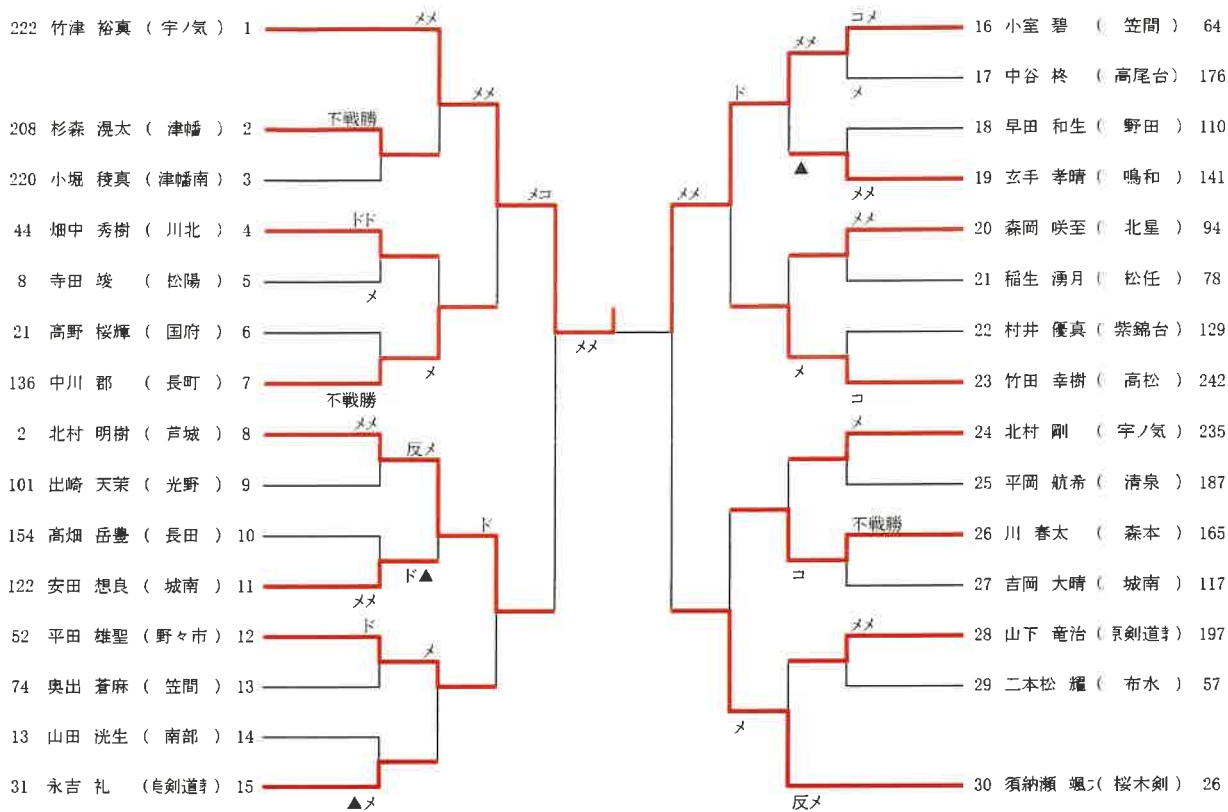

男子個人戦(Bブロック) 2試合場

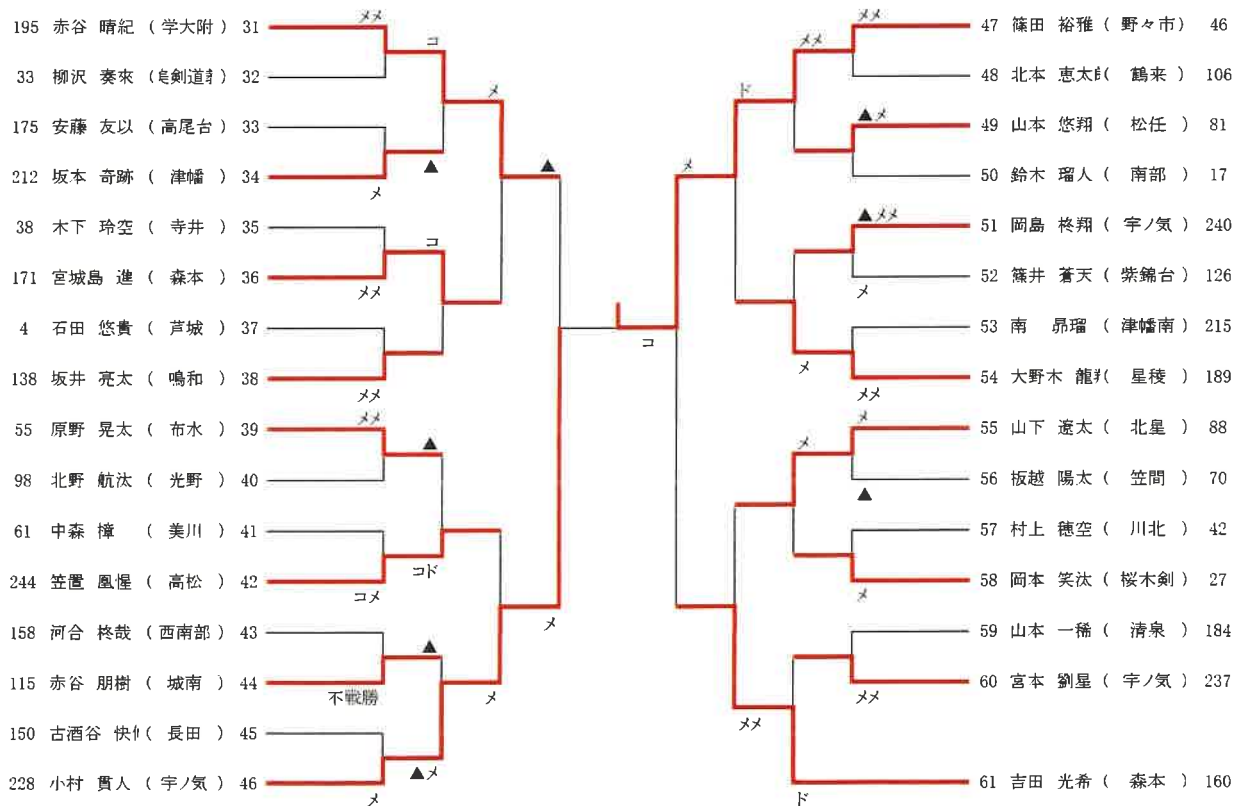

男子個人戦(Cブロック) 3試合場

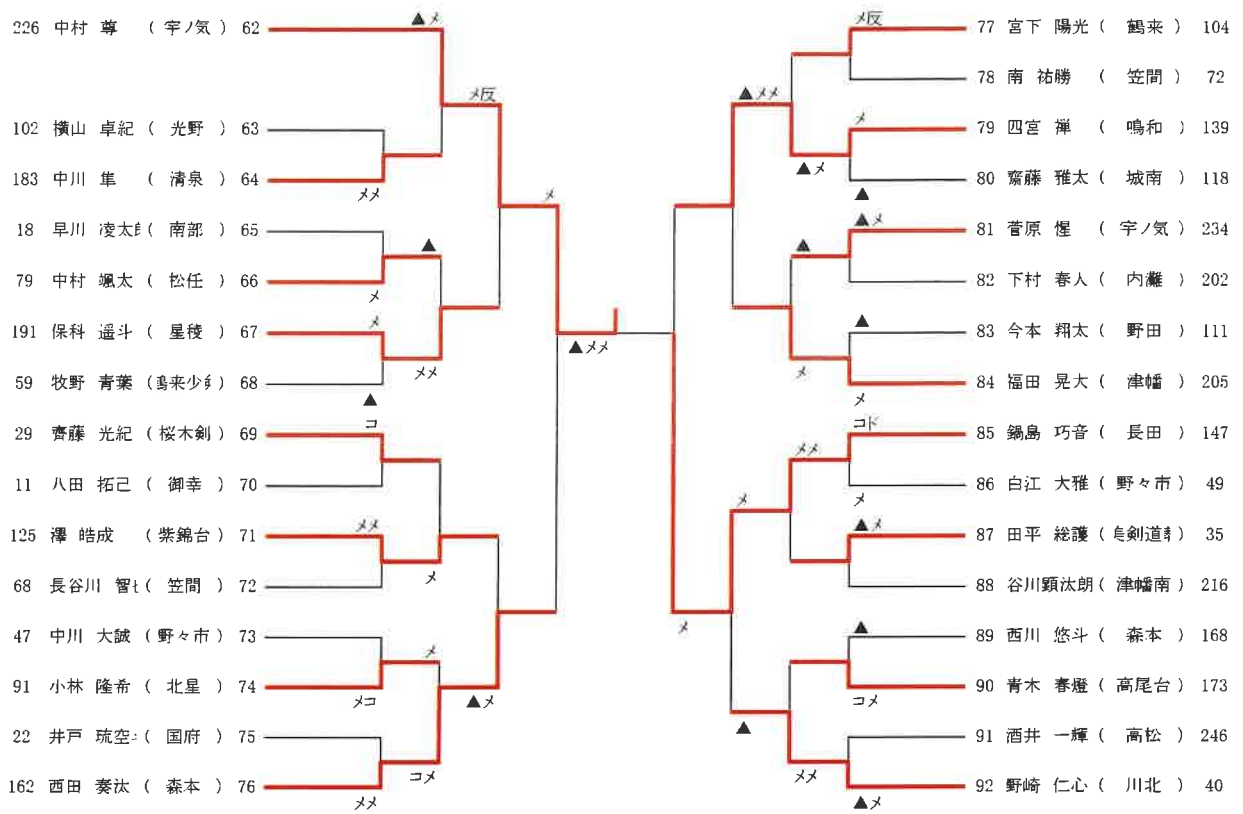

男子個人戦(Dブロック) 4試合場

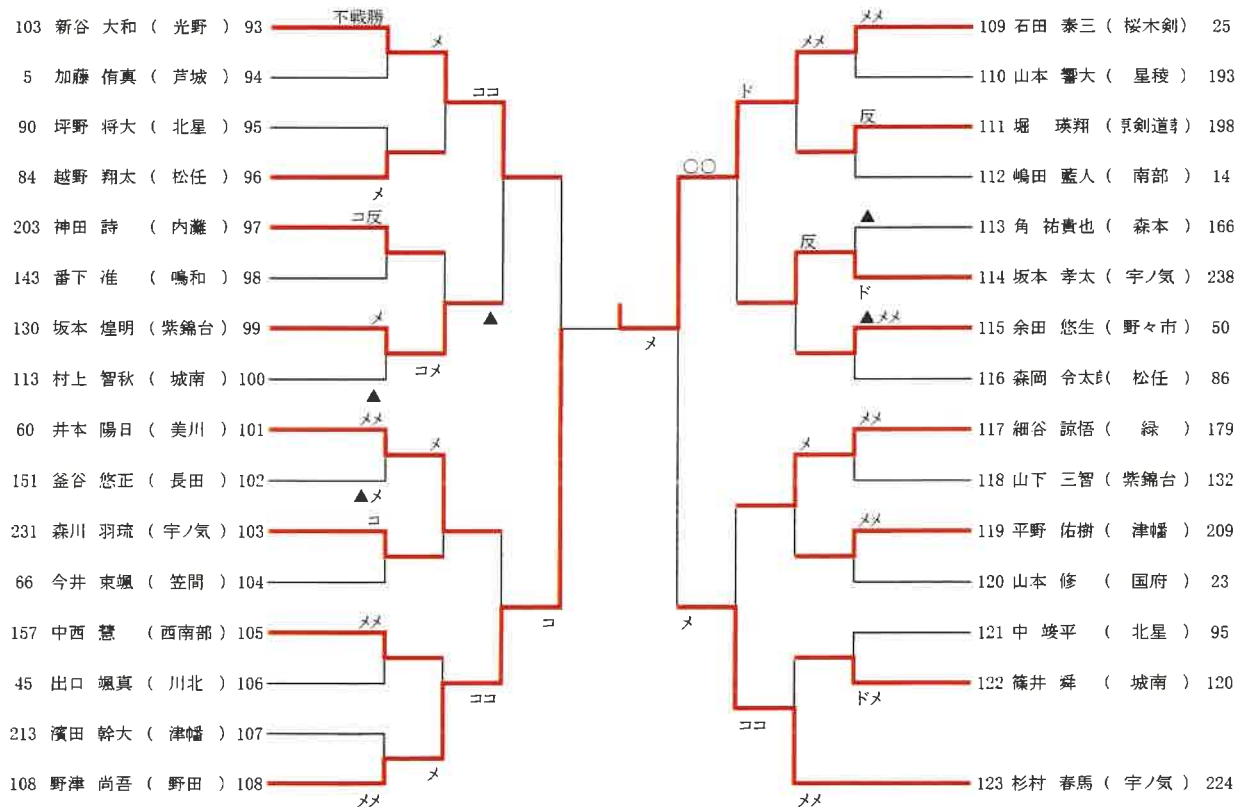

男子個人戦(Eブロック) 5試合場

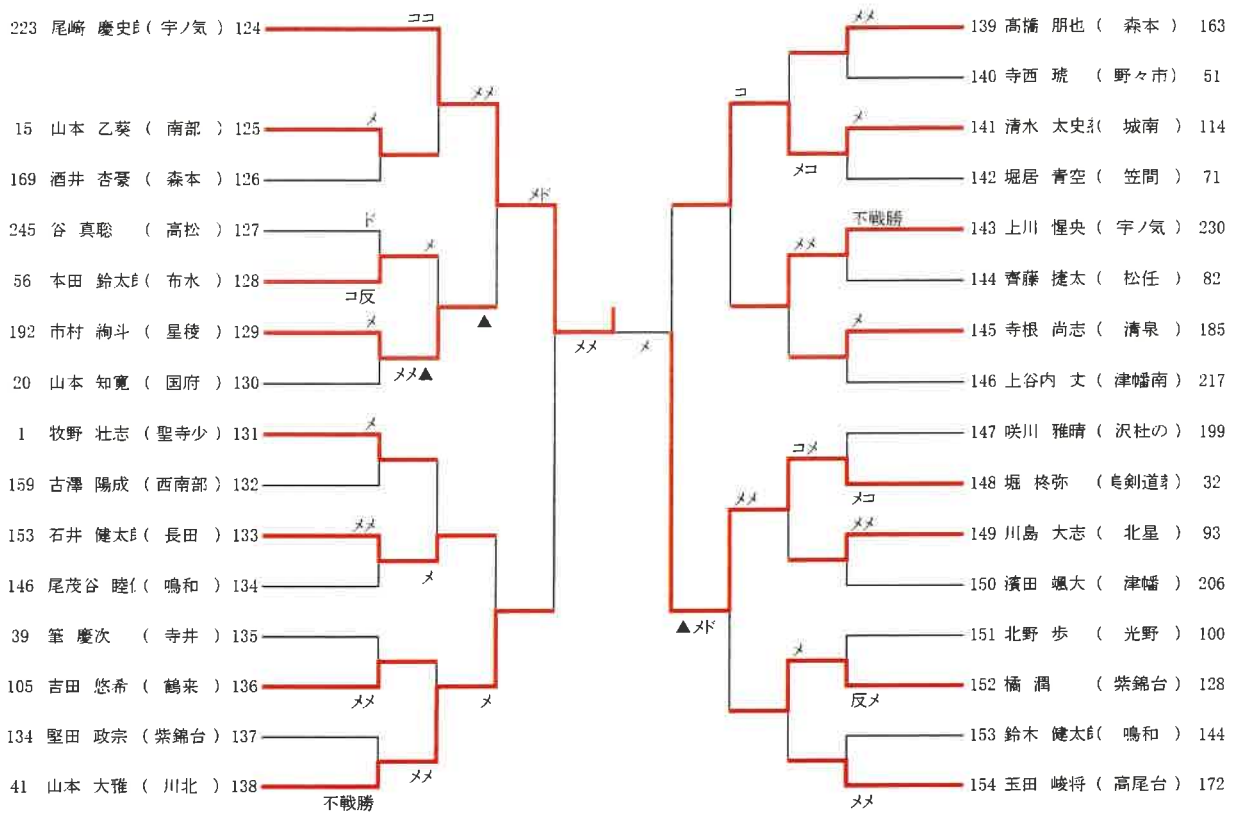

男子個人戦(Fブロック) 6試合場

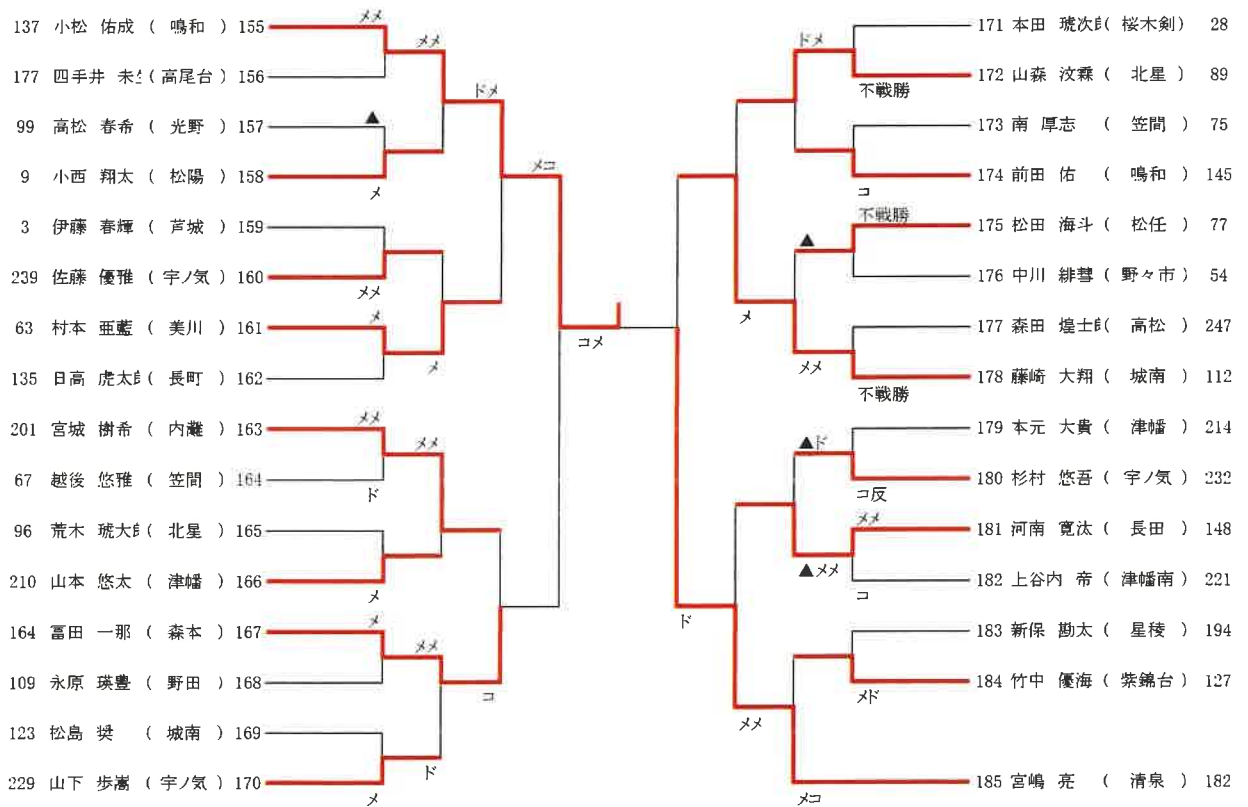

男子個人戦(Gブロック) 7試合場

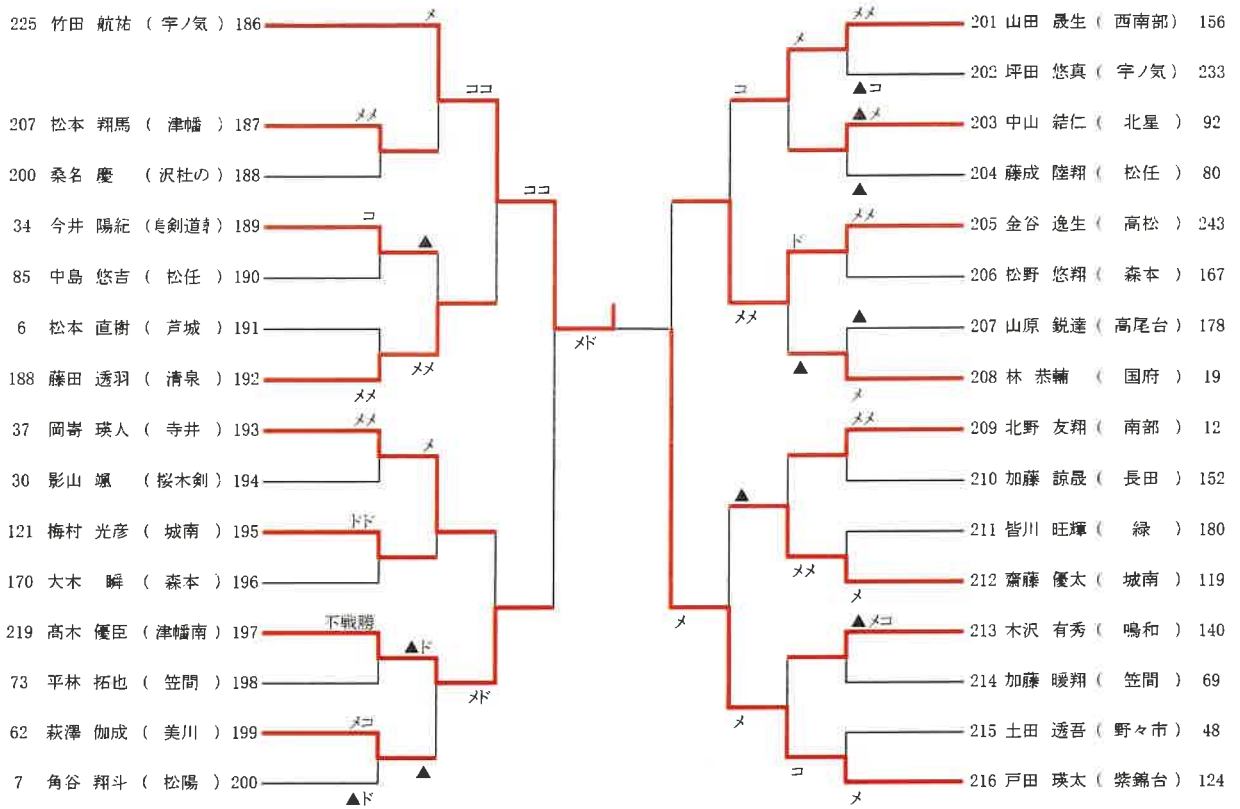

男子個人戦(Hブロック) 8試合場

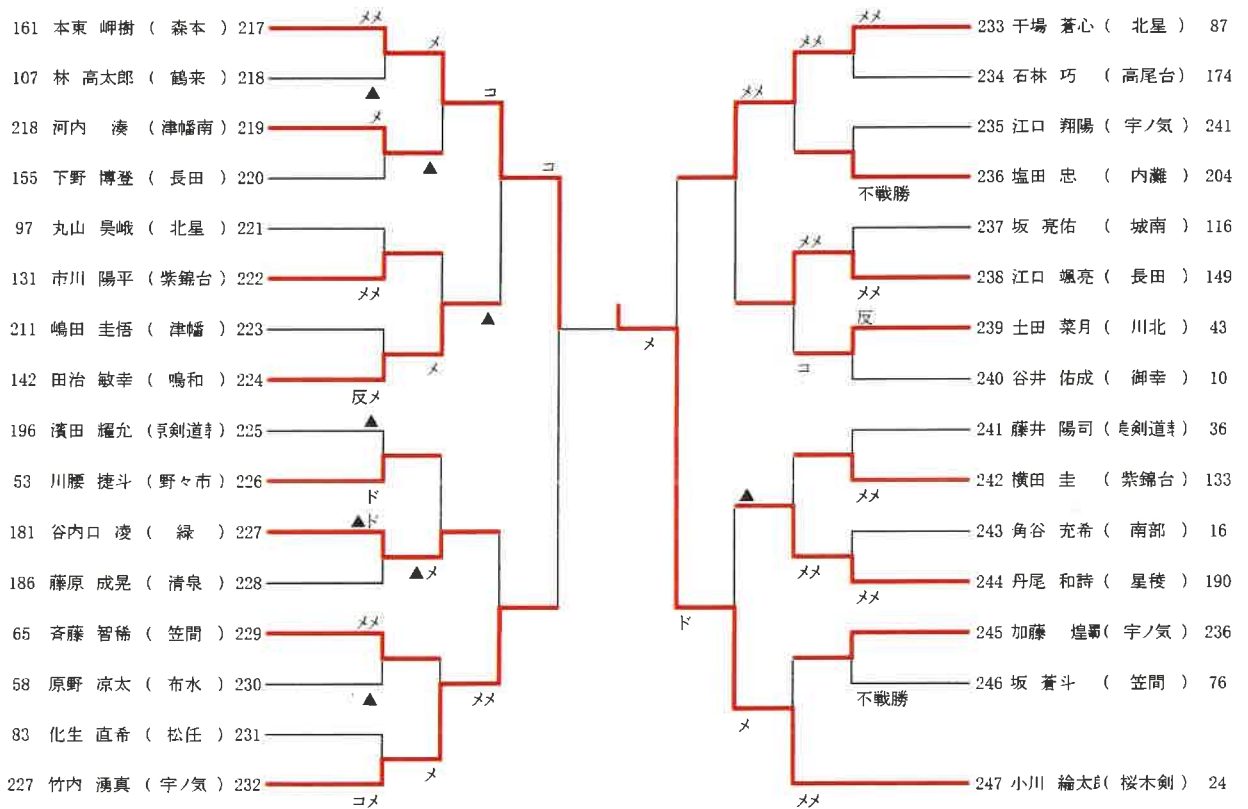

男子個人 県体出場決定戦

県大会出場
Aブロック

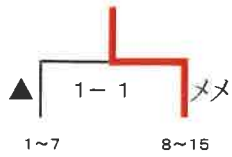

中川 郡 平田 雄聖 竹田 幸樹 川 春太
(長町) (野々市) (高松) (森本)

県大会出場
Aブロック

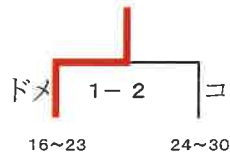

県大会出場
Bブロック

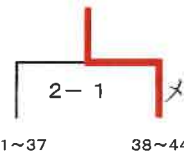

宮城島 進 笠置 鳳惺 大野木 龍翔 山下 遼太
(森本) (高松) (星稜) (北星)

県大会出場
Bブロック

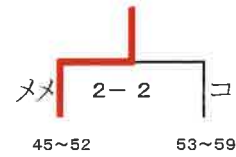

県大会出場
Cブロック

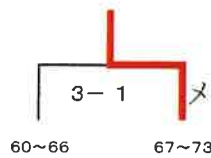

保科 遥斗 澤 皓成 福田 晃大 野崎 仁心
(星稜) (紫錦台) (津幡) (川北)

県大会出場
Cブロック

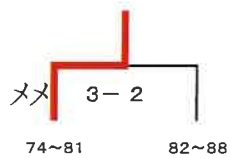

県大会出場
Dブロック

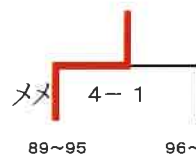

坂本 煌明 井本 陽日 坂本 孝太 細谷 諒悟
(紫錦台) (美川) (宇ノ気) (緑)

県大会出場
Dブロック

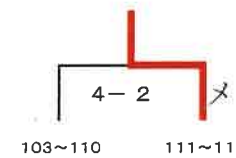

県大会出場
Eブロック

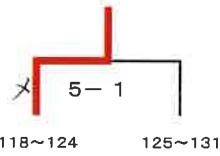

市村 絢斗 石井 健太郎 上川 惺央 橘 潤
(星稜) (長田) (宇ノ気) (紫錦台)

県大会出場
Eブロック

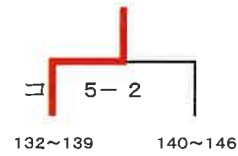

県大会出場
Fブロック

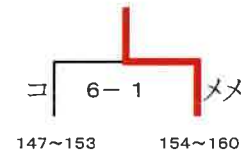

村本 亜藍 宮城 樹希 山森 汶霖 河南 寛汰
(美川) (内灘) (北星) (長田)

県大会出場
Fブロック

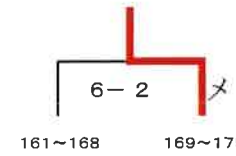

県大会出場
Gブロック

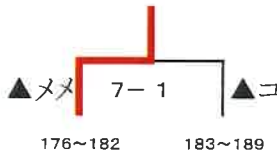

藤田 透羽 岡寄 瑛人 山田 晟生 齋藤 優太
(清泉) (寺井) (西南部) (城南)

県大会出場
Gブロック

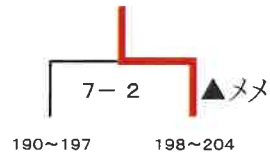

県大会出場
Hブロック

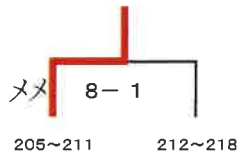

田治 敏幸 谷内口 凌 江口 颯亮 丹尾 和詩
(鳴和) (緑) (長田) (星稜)

県大会出場
Hブロック

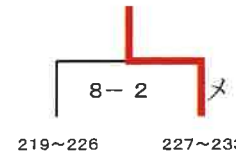

女子個人戦(Aブロック) 1試合場

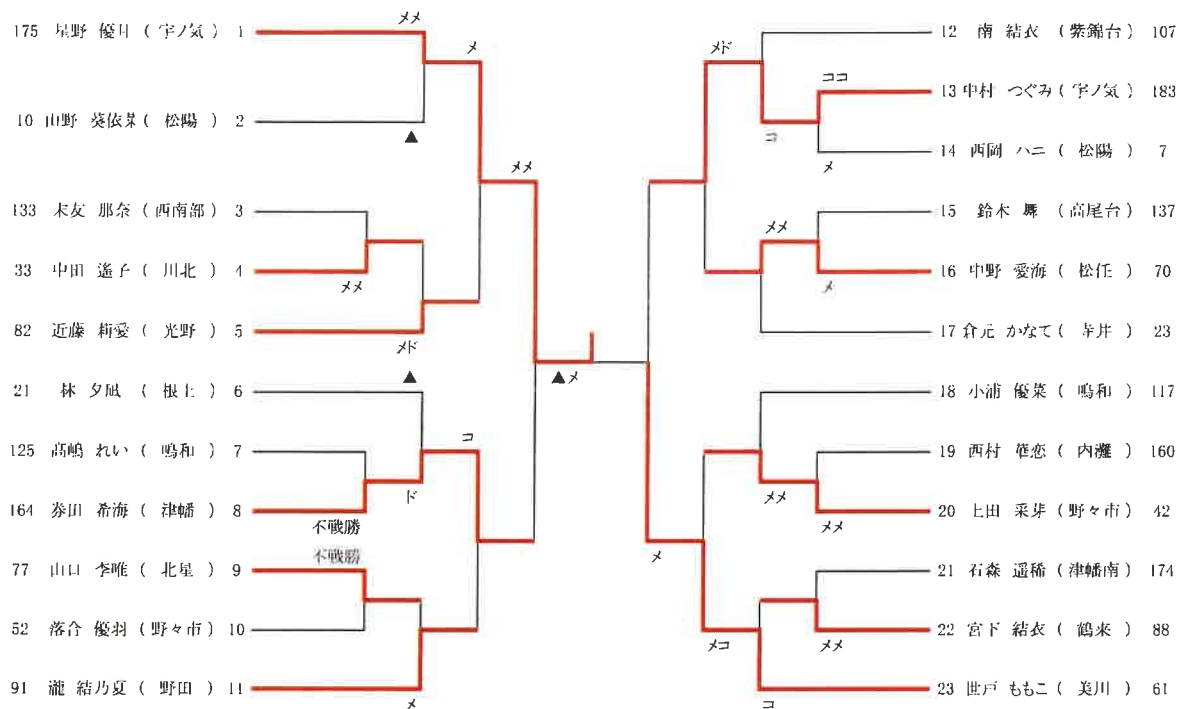

女子個人戦(Bブロック) 2試合場

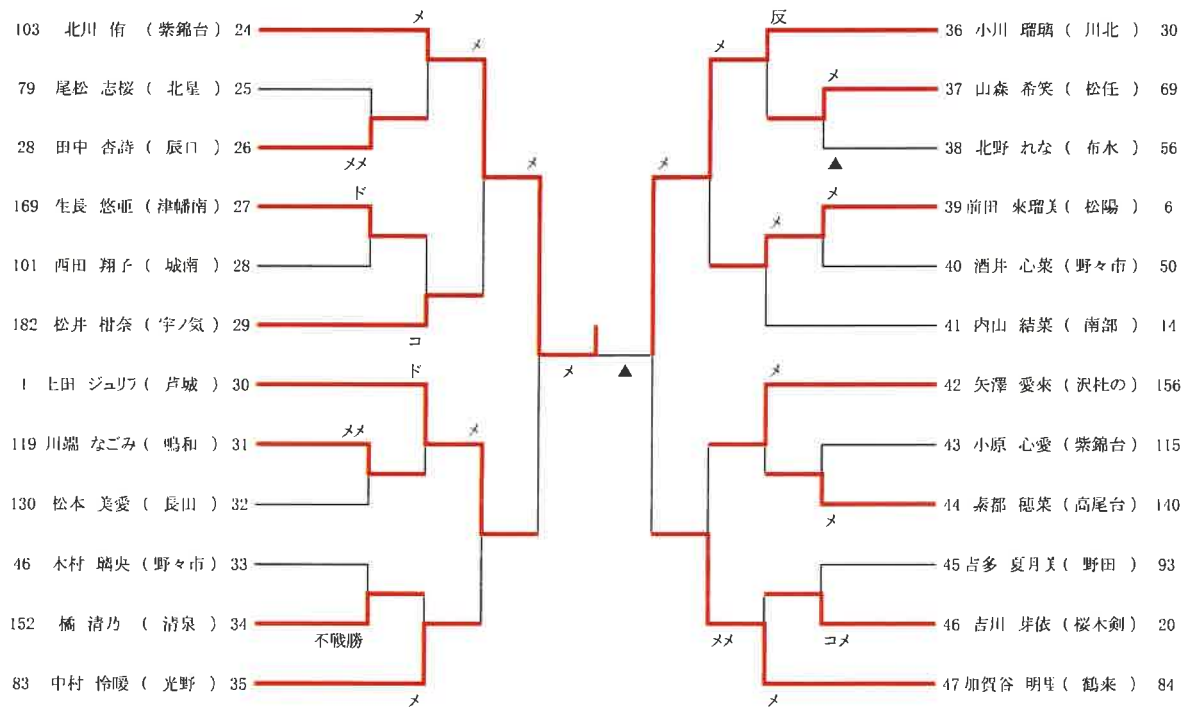

女子個人戦(Cブロック) 3試合場

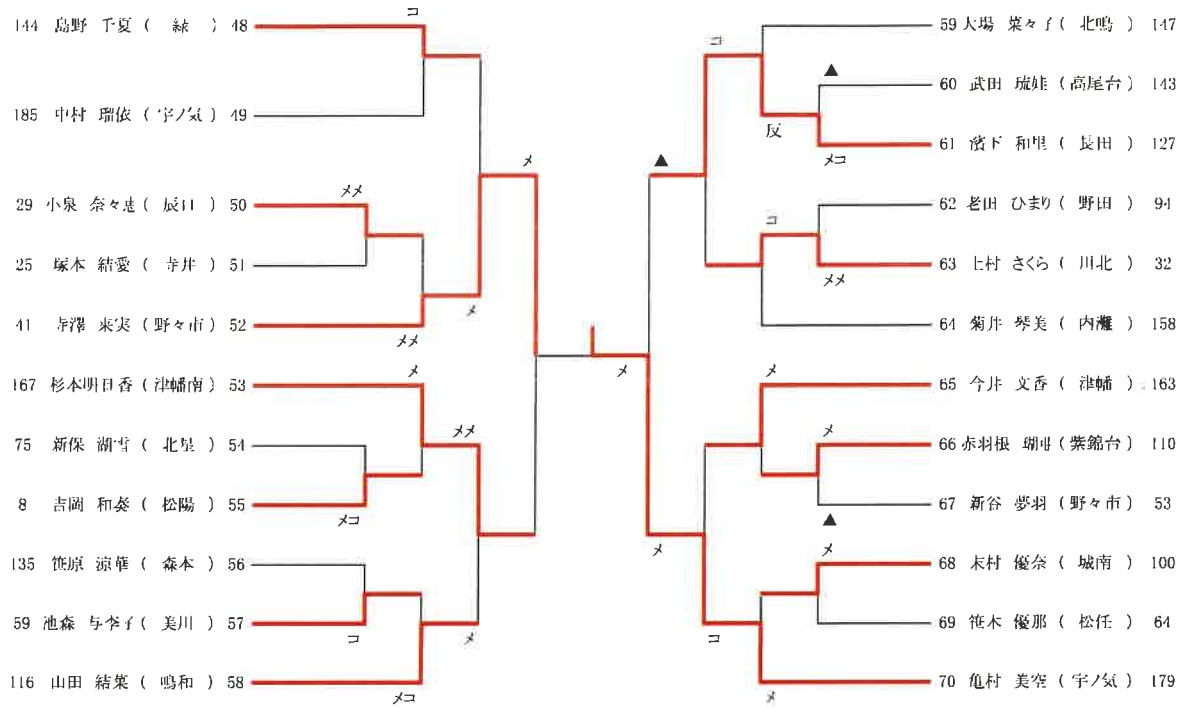

女子個人戦(Dブロック) 4試合場

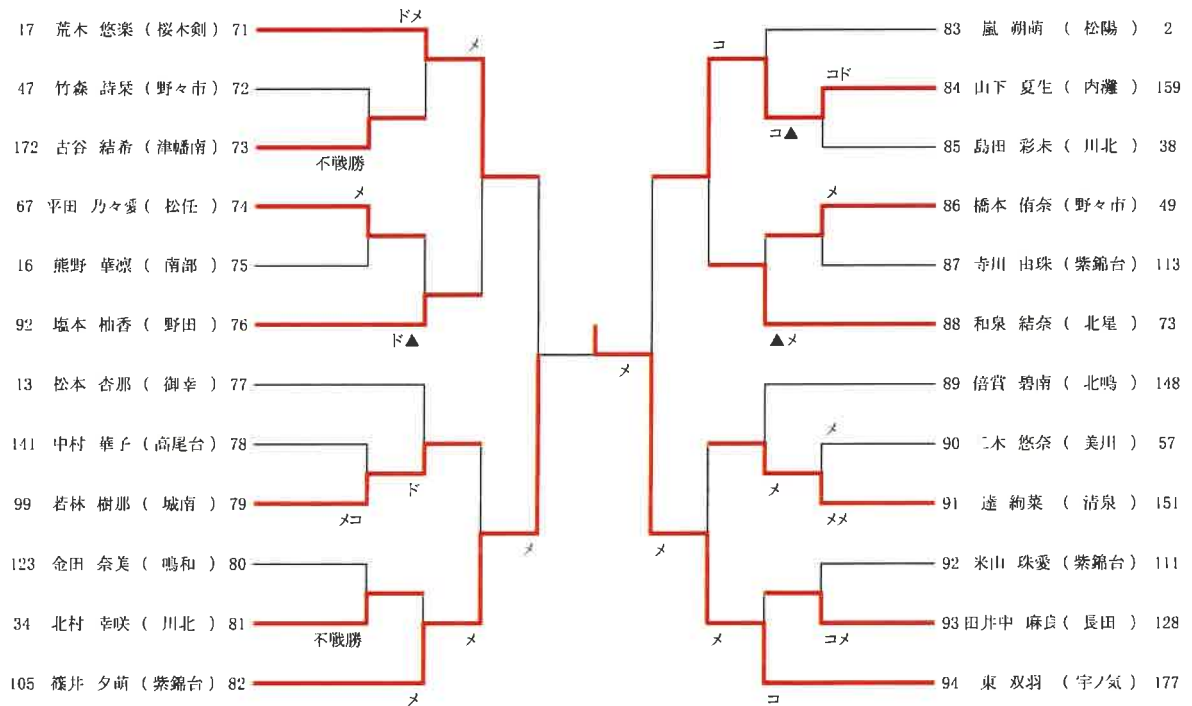

女子個人戦(Eブロック) 5試合場

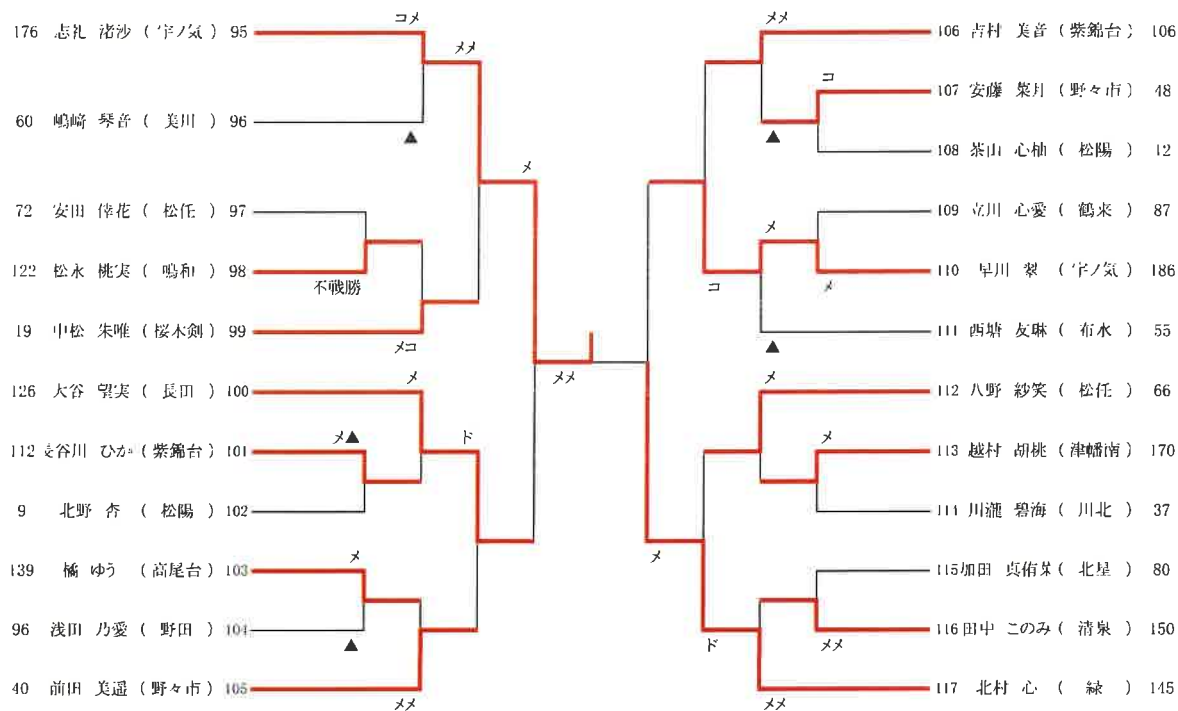

女子個人戦(Fブロック) 6試合場

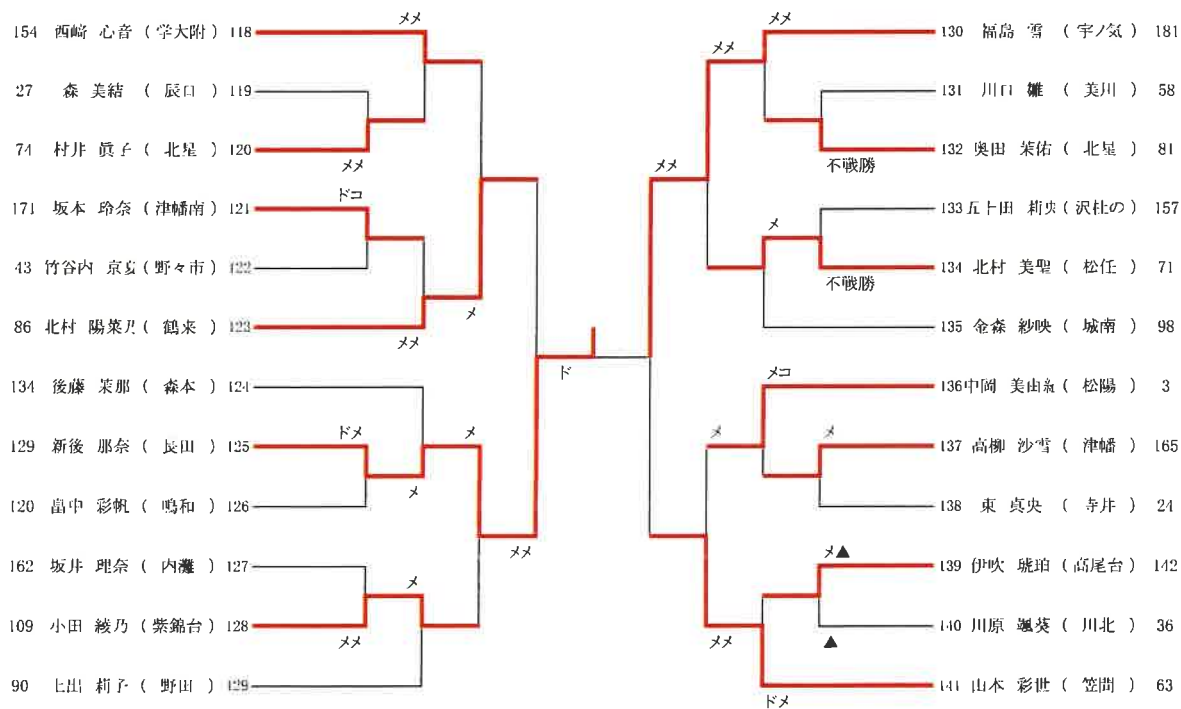

男子個人戦決勝トーナメント

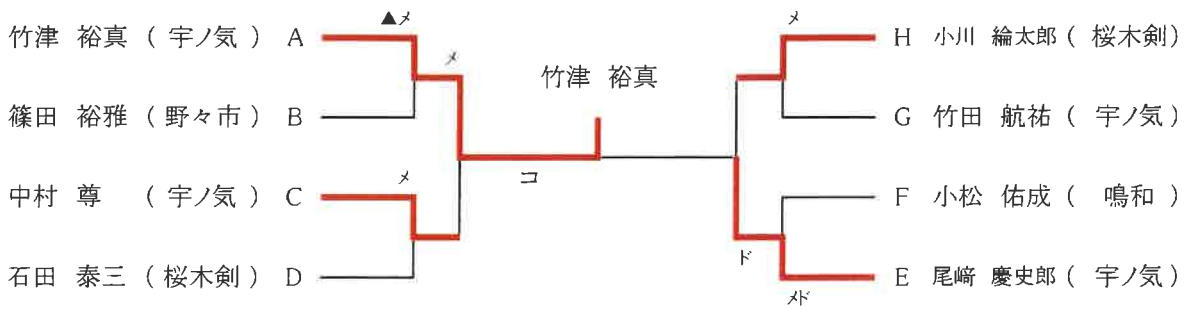

男子個人

- 1位 竹津 裕真 (宇ノ気)
- 2位 尾崎 慶史郎 (宇ノ気)
- 3位 中村 尊 (宇ノ気)
- 3位 小川 綸太郎 (小松校)
- 5位 篠田 裕雅 (野々市)
- 5位 小松 佑成 (鳴和)
- 5位 石田 泰三 (小松校)
- 5位 竹田 航祐 (宇ノ気)

女子個人戦決勝トーナメント

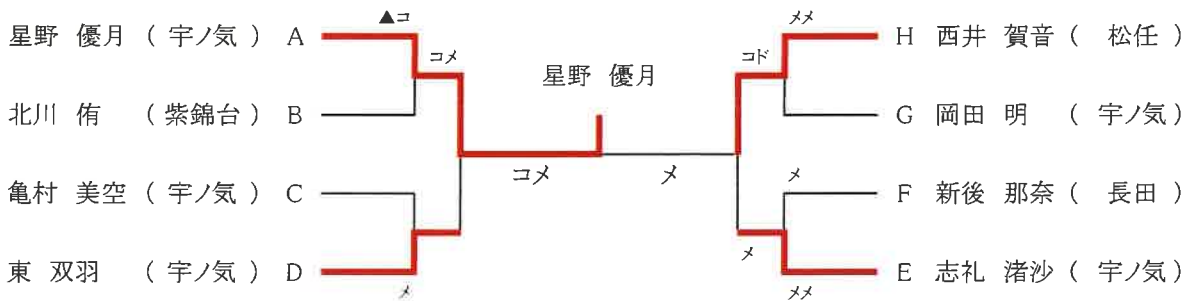

女子個人

- 1位 星野 優月 (宇ノ気)
- 2位 西井 賀音 (松任)
- 3位 東 双羽 (宇ノ気)
- 3位 志礼 渚沙 (宇ノ気)
- 5位 北川 侑 (紫錦台)
- 5位 岡田 明 (宇ノ気)
- 5位 亀村 美空 (宇ノ気)
- 5位 新後 那奈 (長田)

女子個人 県体出場決定戦

県大会出場
Aブロック

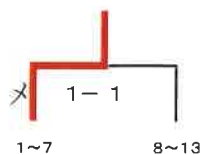

近藤 莉愛 瀧 結乃夏 中野 愛海上田 采芽
(光野) (野田) (松任) (野々市)

県大会出場
Aブロック

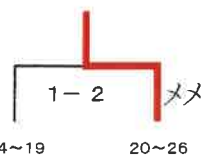

中野 愛海上田 采芽

県大会出場
Bブロック

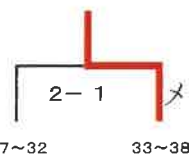

松井 柑奈 中村 怜暖 前田 来瑠美 矢澤 愛来
(宇ノ気) (光野) (松陽) (金沢杜の里)

県大会出場
Bブロック

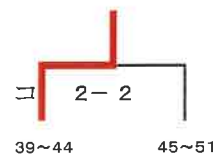

県大会出場
Cブロック

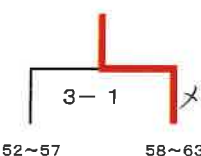

島野 千夏 山田 結菜 土村 さくら 今井 文香
(緑) (鳴和) (川北) (津幡)

県大会出場
Cブロック

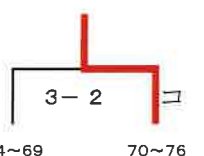

県大会出場
Dブロック

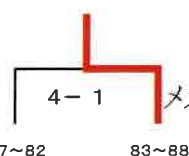

塩本 柚香 若林 樹那 和泉 結奈 達 絢菜
(野田) (城南) (北星) (清泉)

県大会出場
Dブロック

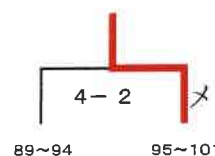

県大会出場
Eブロック

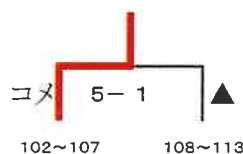

中松 朱唯 前田 美遥 吉村 美音 八野 紗笑
(小松桜木剣正会) (野々市) (紫錦台) (松任)

県大会出場
Eブロック

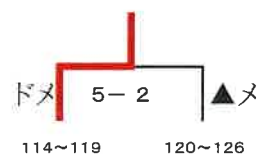

県大会出場
Fブロック

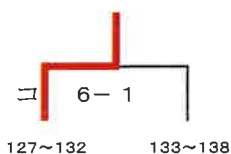

西崎 心音 小田 綾乃 北村 美聖 中岡 美由紀
(金学大附属) (紫錦台) (松任) (松陽)

県大会出場
Fブロック

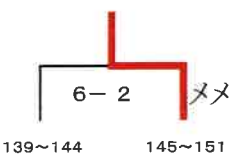

県大会出場
Gブロック

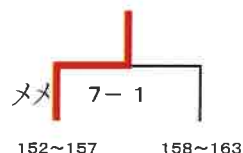

刀利 春名 塚野 莉里子 大谷 理華子 竹田 彩乃
(紫錦台) (野々市) (長田) (星稜)

県大会出場
Gブロック

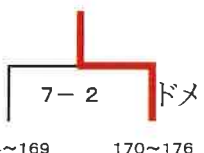

県大会出場
Hブロック

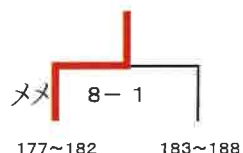

嶋田 千夏 山本 紗彩 森田 知音 中川 侑子
(清泉) (野々市) (西南部) (紫錦台)

県大会出場
Hブロック

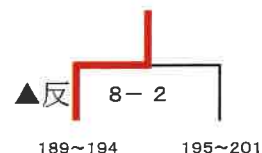

団体戦の部 (リーグ戦)

	東			西		
	津幡南A 3 - 0			鳴和B		
①	藪 和希 ○ 押し出し		直江 宙頼	安井 礼也 ○ 上手投げ		堀口 獅恩
	犀藤 源太 ○ 引落とし		小山 孝太			
	金学附A 3 - 0			津幡南B		
②	大平 真輝 ○ 寄り倒し		加藤 倫太	中村 颯斗 ○ 寄り倒し		浜田 晃
	片桐 恭晟 ○ 突き出し		佐々木 琉翔			
	金学附B 1 - 2			鳴和A		
③	塩澤 巧基 上手捻り ○		脇田 英喜智	寺口 龍馬 押し出し ○		廣瀬 朋己
	宮澤 颯斗 ○ 寄り切り		宝住 華良			
	津幡南A 3 - 0			津幡南B		
④	藪 和希 ○ 押し倒し		加藤 倫太	安井 礼也 ○ 寄り切り		浜田 晃
	犀藤 源太 ○ 寄り切り		佐々木 琉翔			
	鳴和B 0 - 3			鳴和A		
⑤	直江 宙頼 押し出し ○		脇田 英喜智	堀口 獅恩 寄り切り ○		廣瀬 朋己
	北濱 海希 寄り切り ○		宝住 華良			
	金学附B 0 - 3			金学附A		
⑥	塩澤 巧基 寄り切り ○		大平 真輝	寺口 龍馬 掬い投げ ○		中村 颯斗
	宮澤 颯斗 送り出し ○		片桐 恭晟			
	津幡南A 2 - 1			鳴和A		
⑦	藪 和希 掬い投げ ○		脇田 英喜智	安井 礼也 ○ 押し出し		廣瀬 朋己
	犀藤 源太 ○ 叩き込み		宝住 華良			
	鳴和B 0 - 3			金学附A		
⑧	直江 宙頼 突き出し ○		大平 真輝	堀口 獅恩 切り返し ○		中村 颯斗
	北濱 海希 突き出し ○		片桐 恭晟			
	津幡南B 1 - 2			金学附B		
⑨	加藤 倫太 ○ 叩き込み		塩澤 巧基	浜田 晃 寄り切り ○		寺口 龍馬
	佐々木 琉翔 寄り切り ○		宮澤 颯斗			
	津幡南A 0 - 3			金学附A		
⑩	藪 和希 押し出し ○		大平 真輝	安井 礼也 上手出投 ○		中村 颯斗
	犀藤 源太 突き出し ○		片桐 恭晟			
	津幡南B 0 - 3			鳴和A		
⑪	加藤 倫太 小手投げ ○		脇田 英喜智	浜田 晃 寄り切り ○		廣瀬 朋己
	佐々木 琉翔 押し出し ○		宝住 華良			
	鳴和B -			金学附B		
⑫	直江 宙頼 押し出し ○		塩澤 巧基	堀口 獅恩 突き出し ○		寺口 龍馬
	北濱 海希 叩き込み ○		宮澤 颯斗			
	金学附A -			鳴和A		
⑬	大平 真輝 突落とし ○		脇田 英喜智	中村 颯斗 ○ 肩すかし		廣瀬 朋己
	片桐 恭晟 押し出し ○		宝住 華良			
	鳴和B -			津幡南B		
⑭	直江 宙頼 ○ 不戦勝		加藤 倫太	堀口 獅恩 ○ 掬い投げ		浜田 晃
	北濱 海希 ○ 寄り切り		佐々木 琉翔			
	津幡南A -			金学附B		
⑮	藪 和希 ○ 寄り切り		塩澤 巧基	安井 礼也 ○ 引落とし		寺口 龍馬
	犀藤 源太 ○ 上手投げ		宮澤 颯斗			

	津幡南A	津幡南B	鳴和A	鳴和B	金学附A	金学附B	勝数	得点	順位
津幡南A	-	3	2	3	0	3	4	11	2
津幡南B	0	-	0	0	0	1	0	1	
鳴和A	1	3	-	3	2	2	4	11	3
鳴和B	0	3	0	-	0	0	1	3	
金学附A	3	3	1	3	-	3	4	13	1
金学附B	0	2	1	3	0	-	2	6	

※勝数、得点によって順位を決定する。
 ※勝数が同数の場合、直接対決の結果を有効とする。

優勝 金沢学院大学付属 中学校A 2位 津幡町立津幡南 中学校A 3位 金沢市立鳴和 中学校A

個人1年生の部（リーグ戦）

	東	決まりて	西
①	中泉	○ 押し倒し	吉田
②	佐々木	○ 掬い投げ	浜田
③	有馬	○ 不戦勝	加藤
④	中泉	寄り倒し ○	浜田
⑤	吉田	○ 不戦勝	加藤
⑥	有馬	○ 寄り切り	佐々木
⑦	中泉	○ 不戦勝	加藤
⑧	吉田	押し倒し ○	佐々木
⑨	浜田	○ 掬い投げ	有馬
⑩	中泉	寄り切り ○	佐々木

	東	決まりて	西
⑪	浜田	○ 不戦勝	加藤
⑫	吉田	押し出し ○	有馬
⑬	佐々木	○ 不戦勝	加藤
⑭	吉田	突き出し ○	浜田
⑮	中泉	寄り倒し ○	有馬
優勝	浜田 晃	津幡町立津幡南中学校	
2位	佐々木 琉翔	津幡町立津幡南中学校	
3位	有馬 佳星	金沢市立鳴和中学校	

	中泉	吉田	浜田	佐々木	加藤	有馬	勝数	順位
中泉		○	×	×	○	×	2	
吉田	×		×	×	○	×	1	
浜田	○	○		×	○	○	4	1
佐々木	○	○	○		○	×	4	2
加藤	×	×	×	×		×	0	
有馬	○	○	×	○	○		4	3

同点による順位決定戦

① 浜田 ○ 上手投げ 有馬

② 佐々木 ○ 寄り切り 有馬

③ 佐々木 掬い投げ ○ 浜田

※勝数が同数の場合、直接対決の結果を有効とする。

個人2年生の部（予選Aリーグ・決勝トーナメント）

Aリーグ

	直江	小山	岩脇	宮澤	勝数	順位
直江	○	○	×	×	2	2
小山	×	○	×	×	1	
岩脇	×	×	○	×	0	
宮澤	○	○	○	○	3	1

※勝数が同数の場合、直接対決の結果を有効とする。

Bリーグ

	寺口	堀口	犀藤	勝数	順位
寺口	○	○	×	2	1
堀口	×	○	×	0	
犀藤	×	○	○	1	2

※勝数が同数の場合、直接対決の結果を有効とする。

	東	決まり手	西
①	直江 ○	寄り切り	小山
②	寺口 ○	寄り倒し	堀口
③	岩脇	不戦勝 ○	宮澤
④	寺口 ○	上手投げ	犀藤
⑤	小山	寄り切り ○	宮澤
⑥	直江 ○	不戦勝	岩脇
⑦	堀口	突き出し ○	犀藤
⑧	小山 ○	不戦勝	岩脇
⑨	直江	押し出し ○	宮澤

	東	決まり手	西
準決①	宮澤 ○	上手投げ	犀藤
準決②	直江	寄り切り ○	寺口
決勝	宮澤 ○	寄り倒し	寺口

決勝トーナメント

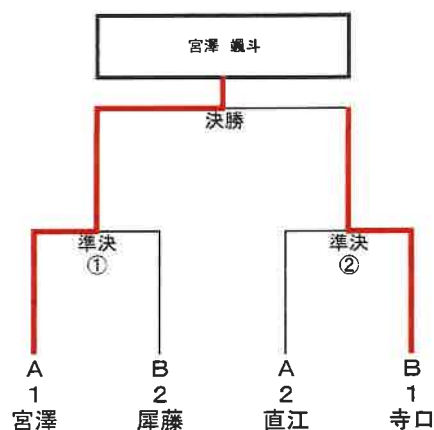

優勝 宮澤 颯斗 (金沢学院大学附属中) 2位 寺口 龍馬 (金沢学院大学附属中)

3位 犀藤 源太 (津幡町立津幡南中) 3位 直江 宙頼 (金沢市立鳴和中)

個人3年生の部（トーナメント戦）

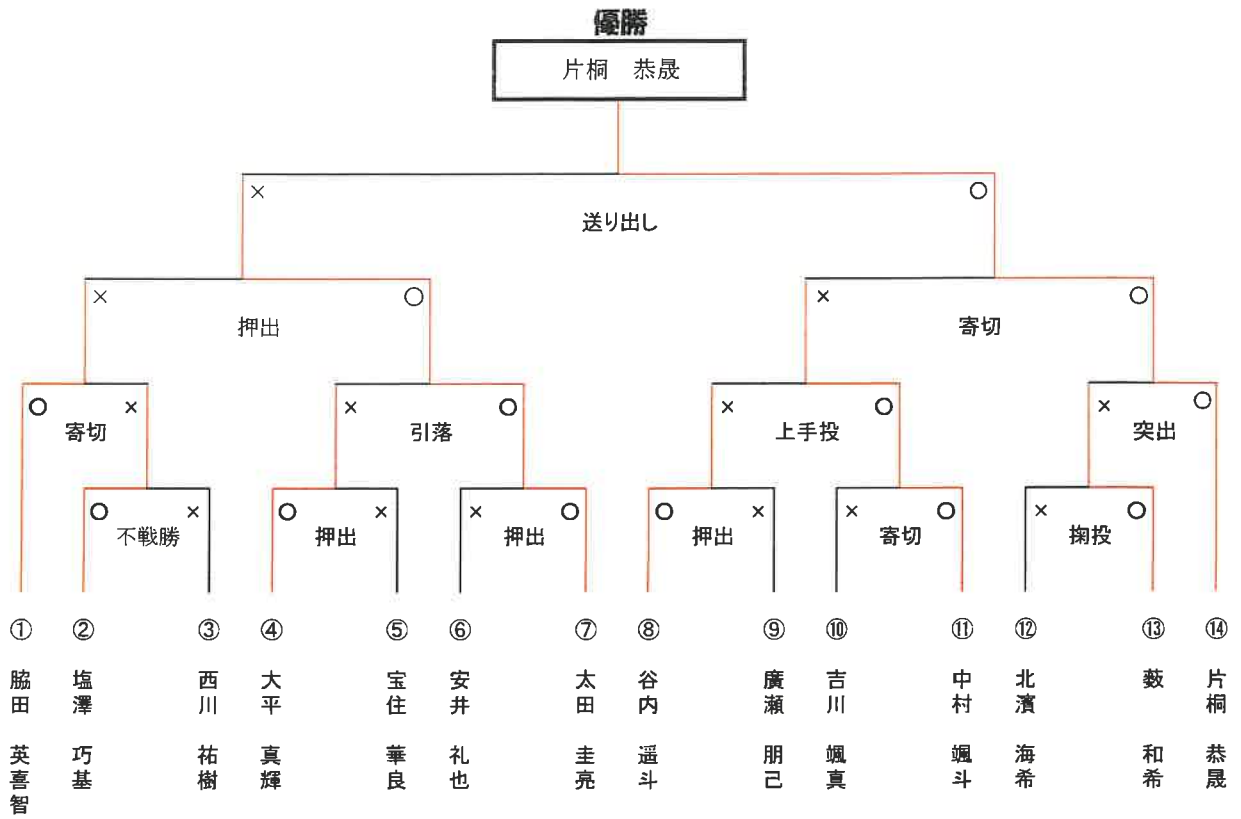

優勝	片桐 恭晟	(金沢学院大学附属中)	2位	太田 圭亮	(金沢市立犀生中)
3位	脇田 英喜智	(金沢市立鳴和中)	3位	中村 颯斗	(金沢学院大学附属中)

【5】今年度の大会成績

令和6年度 加賀地区中学校体育大会兼県体予選会結果

【男子団体】

順位	チーム	選手名
1位	錦丘B	磯野 正太郎
		西川 和駒
		高宮 橙弥
2位	錦丘A	秋田 悠成
		加藤 颯馬
		小嵐 太翔
3位	内灘A	西園 御兄
		中西 久旺
		西園 御言

【男子個人】

順位	選手名	チーム名
1位	中谷 央都	(山中)
2位	西川 和駒	錦丘B
3位	小嵐 太翔	錦丘A

【女子団体】

順位	チーム	選手名
1位	県武B	村瀬 菜々子
		吉田 明可
		高井 幸華
2位	錦丘A	碓谷 侑以
		向出 李彩
		西井 美裕
3位	山中	松井 七菜
		旭 杏樹
		四十万谷 咲乃

【女子個人】

順位	選手名	チーム名
1位	村瀬 菜々子	県武B
2位	松井 七菜	山中
3位	武田 華凜	県武A